

Ich heize den Raum!



Modern und  
zukunftsicher heizen!

Mit Infrarotheizungen von DIGEL HEAT

# Sonnenwärme für Ihr Zuhause!



**DIGEL HEAT Infrarotheizungen sind formschön,  
platzsparend und lassen sich komplett an Ihren  
Geschmack und Einrichtungsstil anpassen!**



**Schnell und bequem mehr Infos erhalten:**

Sie finden im Katalog neben jedem Produkt einen sogenannten „QR-Code“. Wenn Sie diesen mit Ihrem Smartphone scannen, gelangen Sie automatisch auf die entsprechende Infoseite auf [www.digel-heat.de](http://www.digel-heat.de)!



# Inhaltsverzeichnis

Thema	Seite
Grußwort	5
<b>Heizen mit Infrarot</b>	<b>6</b>
Heizen mit Infrarot - Die Vorteile	6
Top im Neubau - lohnend im Altbau!	7
Wärmen wie die Sonne	8
Das Infrarotprinzip	9
Strahlungswirkungsgrad	10
<b>Produkte</b>	<b>12</b>
Infrarotheizung Oberflächen	14
Unser Flaggschiff mit 10 Jahren Garantie	16
Infrarotheizung Classic	18
Infrarotheizung Standard	20
Größenübersicht der Infrarotheizungen	22
Wunschmotive	23
Infrarot-Bildheizung	24
Infrarot-Glasbildheizung	26
Infrarot-Spiegelheizung	28
Infrarot-Glasheizung	30
Infrarot-Tafelheizung	32
Infrarot-Badheizung	34
Infrarot-Standheizung	36
Infrarotheizung NovaLine	38
Infrarot-Heizsäule	40
Infrarot-Deckenheizung	42
Infrarot-Rasterdeckenheizung	44
LED-Rahmen für Infrarotheizung Classic	46
Infrarot-Heizteppich	47
Steuerungen und Zubehör	48
<b>Alles über DIGEL HEAT</b>	<b>50</b>
DIGEL HEAT Qualitätsstandards	50
Einblick in die DIGEL HEAT Infrarotheizung	51
TÜV Langzeittest	52
DIGEL HEAT - Das Unternehmen	54
Unsere Umweltpolitik	56
Ökodesign-Richtlinie	57
<b>Platzierung und Montage</b>	<b>58</b>
Platzierung der Infrarotheizung	58
Bemaßung der Halter-Abstände	60
EASY-FIX Montagesystem	61
Kundenstimmen	62
Welcher DIGEL HEAT Typ sind Sie?	63

Effizient.  
Effizienter.  
DIGEL HEAT.



# Willkommen bei DIGEL HEAT!

Der Mensch mag es gerne warm und am allerliebsten genießt er das Gefühl von Sonnenstrahlen auf seiner Haut. Warum also an kühlen, grauen Tagen darauf verzichten?

Mit DIGEL HEAT entscheiden Sie sich für höchste Qualität und ein zukunfts-sicheres Heizsystem. Unsere Infrarotheizung sorgt in jeder Jahreszeit für Wohlbefinden wie an Sonnentagen und erzeugt dazu auch noch ein angenehmes Raumklima.

Bei uns finden Sie die richtigen Heizlösungen für Ihr Projekt, für jeden Raum, für jedes Vorhaben, für jede Gestaltungsidee.

Die Marke DIGEL HEAT wurde wiederholt mit dem German Brand Award ausgezeichnet. Wir haben den TÜV SÜD mit einem Langzeittest unserer Infrarotheizung beauftragt. Das Ergebnis: Eine errechnete Lebensdauer von 125 Jahren!

Lassen Sie sich von den vielfältigen Möglichkeiten, die unsere Infrarotheizungen bieten, begeistern!



Herzlichst, Ihr

*F. Digel*

Fabian Digel  
Geschäftsführer

# Heizen mit Infrarot – die Vorteile



Die Infrarotheizung ist eine moderne Elektroheizung, die angenehme und wohltuende Infrarotstrahlung erzeugt. Sie kann dabei als vollwertiges Heizsystem für die komplette Beheizung Ihrer Wohnung oder Ihres Hauses dienen, oder aber als Zusatzheizung für kältere Bereiche.

Auch eignet sie sich für den Einsatz in der Übergangszeit, in der sich das Einschalten der Zentralheizung noch nicht lohnt.

## Geringe Investitionskosten ✓

DIGEL HEAT Heizungen brauchen nur einen Stromanschluss. Deshalb entfallen aufwendige Bauarbeiten für das Verlegen von Rohrleitungen. Interessant im Neubau und für den Heizungstausch im Altbau (s. Seite 7).

## Niedrige Betriebskosten ✓

Strombetriebene Heizungen sind zu teuer? Falsch! Infrarotheizungen von DIGEL HEAT sind so effizient, dass sich ihr Einsatz nachweislich rechnet.

## Keine Wartungskosten ✓

Schornsteinfeger? Nicht nötig. Teurer Wartungsvertrag? Können Sie sich sparen. Preise beobachten und Öl- oder Pellet-Lieferungen organisieren? Nicht bei einer Infrarotheizung.

## Nutzung eigener Solarenergie ✓

Sie haben bereits eine Photovoltaikanlage auf dem Dach? Nutzen Sie sie doch, um Ihr Haus zu heizen. Das lohnt sich, ist umweltfreundlich und wirkt sich positiv auf die Ökobilanz aus.

## Mehr Platz ✓

Eine Zentralheizung benötigt einen eigenen Raum, die Infrarotheizung nur eine Steckdose bzw. Stromanschluss.

## Wohlbefinden garantiert ✓

Wärme durch Infrarotstrahlung wird als besonders angenehm empfunden. Positiver Nebeneffekt: Es gibt keine Luft- und Staubaufwirbelungen.

## Einfache Selbstmontage ✓

Haben Sie schon mal ein Bild aufgehängt? Dann können Sie auch eine DIGEL HEAT Infrarotheizung montieren!

## Ersatz für Nachtspeicheröfen ✓

Nachtspeicheröfen sind laut, ungesund und teuer. Ersetzen Sie sie doch durch Infrarotheizungen. Diese Investition macht sich schnell bezahlt und schafft sofort Wohlfühlatmosphäre.

## Sicherheit im Betrieb ✓

Alle DIGEL HEAT Infrarotheizungen entsprechen den höchsten Sicherheitsstandards und sind Spritzwassergeschützt. Die Oberfläche der Heizung erreicht eine Temperatur von max. 100°C - Verbrennungen sind ausgeschlossen.

## Alternative zur Wärmepumpe ✓

In den meisten Fällen sind Sie mit dem Einbau einer Infrarotheizung viel kosteneffizienter und flexibler als mit einer Wärmepumpe (wir beraten Sie gerne).

# Top im Neubau - lohnend im Altbau!

## Neubau in 79252 Stegen



Das komplette Haus wird mit Infrartheizungen beheizt. Die Warmwasserversorgung wird durch moderne Durchlauferhitzer gewährleistet. Zusätzlich wird eine PV-Anlage mit Energiespeicher eingesetzt.

Baujahr: 2020

Bauart: Neubau, Massivhaus, Ziegelbauweise

Wohnfläche: 265 m<sup>2</sup> auf 3 Wohnungen verteilt

Wohnung 1: 61 m<sup>2</sup>, 6 Infrartheizungen: 4.32 KW

Wohnung 2: 102 m<sup>2</sup>, 11 Infrartheizungen: 7.18 KW

Wohnung 3: 102 m<sup>2</sup>, 11 Infrartheizungen: 7.18 KW

Monatliche Heizkosten: 50 - 85 € (pro Wohnung)

## Haus-Sanierung im Harz



Die Infrartheizungen konnten ohne bauliche Veränderungen selbst installiert werden. Gegenüber den alten Nachtspeicherheizungen wurde der Heizstromverbrauch von 16.000 kWh auf 9.000 kWh reduziert.

Baujahr: 1960

Bauart: Doppelhaushälfte, Altbau, schlecht gedämmt

Wohnfläche: 125 m<sup>2</sup> (9 Räume)

Anschlussleistung: 8,9 kW (= 12 Heizungen)

Stromverbrauch: 9.000 kWh / Jahr

Monatliche Heizkosten: zwischen 195 - 270,- €

Anschaffungskosten Heizung: ca. 8.500 €

## Zusatzheizten



Durch den Einsatz der mobilen Infrartheizung ist es möglich, die Wärme genau dort abzurufen, wo sie gerade gebraucht wird. Besonders in der Übergangszeit spart das eine Menge Geld, da Sie die Zentralheizung so länger ausgeschaltet lassen können.

Hauptheizungsart: Gas, Fußbodenheizung

Eingesetzte Zusatzheizung: Infrartheizung Standard (860 Watt)

Stromverbrauch pro Stunde: 0,30 €\*

\*bei einem Strompreis von 0,35 € / kWh

## Referenzobjekte

Auf [digel-heat.de/referenzen](https://www.digel-heat.de/referenzen) finden Sie zahlreiche Praxisbeispiele unserer Kunden!



## Wärmen wie die Sonne



**Die Infrarotstrahlung wird gleichmäßig als sanfte Wärme abgestrahlt. Ein völlig natürlicher Vorgang, der zugleich für eine effiziente Temperaturverteilung im Raum sorgt.**

Ein klarer Herbsttag, die Luft ist eiskalt. Vom stahlblauen Himmel scheint die Sonne. Wenden wir uns ihr zu, durchströmt uns trotz niedriger Temperaturen eine behagliche Wärme.

Aber wie kann das sein?

Neben dem sichtbaren Licht strahlt die Sonne ein Farbspektrum auf die Erde, das für das menschliche Auge nicht wahrnehmbar ist. Dazu gehören die elektromagnetischen Wellen der Infrarotstrahlung. Trifft Infrarotstrahlung auf einen Körper, erwärmt sich dessen Oberfläche.

Auf der menschlichen Haut erzeugt Infrarotstrahlung nicht nur Wärme. Sie dringt in die tieferen Schichten vor, regt den Stoffwechsel an und wirkt sich positiv auf den gesamten Organismus aus. Deshalb empfinden wir diese Strahlungswärme als besonders angenehm.

Infrarotheizungen lassen sich überall dort betreiben, wo es einen Stromanschluss gibt. Jedes Heizmodul ist autonom und daher sofort einsatzbereit.

Mit einer DIGEL HEAT Infrarotheizung holen Sie sich die Wellnesswärme der Sonne nach Hause!



# Das Infrarotprinzip

Herkömmliche Heizkörper funktionieren nach dem Konvektionsprinzip. Sie verfügen über eine große Oberfläche und erwärmen die Luft, die daran vorbeizieht. Diese gibt ihre Wärme an Gegenstände und Bewohner ab. Die doppelte Energieübertragung von Heizkörper zu Luft zu Materie ist jedoch ineffizient. Außerdem kommt es zu Verwirbelungen, die Staub im ganzen Raum verteilen.

Die Infrarotheizung erwärmt die Luft kaum. Sie strahlt ihre Energie direkt auf Personen und Objekte im Wohnraum.

Dieser effiziente Übertragungsweg sorgt dafür, dass Infrarotheizungen sowohl gegenüber anderen Heizarten mit Strom als auch im Vergleich mit Zentralheizungen auf Basis fossiler Energieträger in Sachen Kosten und Wirtschaftlichkeit überlegen sind - vor

allem in Kombination mit einer eigenen Photovoltaikanlage. Und das Wohlbefinden, das die Infrarotstrahlung beim Menschen auslöst, gibt es gratis mit dazu!

Die Infrarotheiztechnik als solche ist bereits äußerst effizient. Doch das besondere Know-how von DIGEL HEAT in der Verarbeitung von Edelstahl-Heizleitern sorgt für eine wirklich außergewöhnliche Performance. Es basiert auf der millionenfach bewährten Herstellung von Sitzheizungen für die Automobilindustrie.

Perfekte Isolation, saubere Wärmeverteilung und ein hoher Strahlungsanteil sind Garantien für hohe Effizienz.

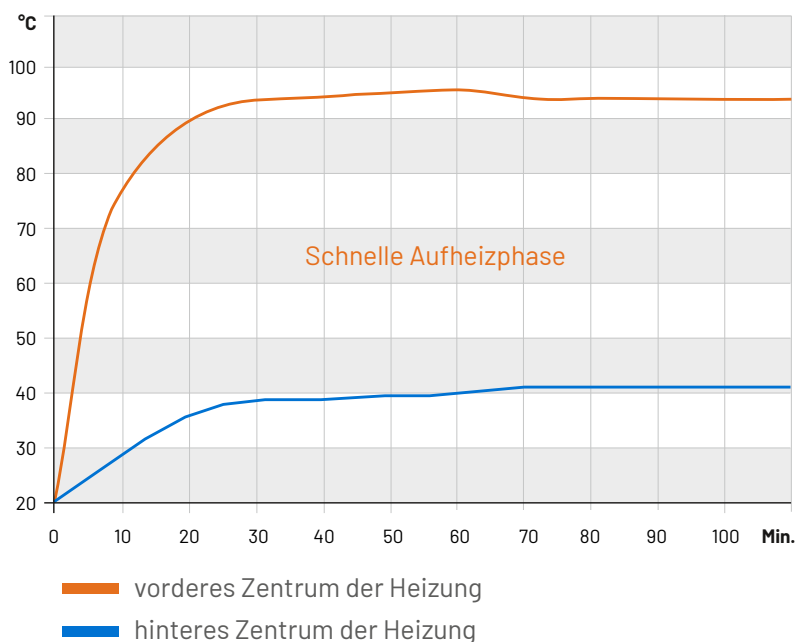

## Das kann DIGEL HEAT:

- ✓ vorne hohe Strahlungsintensität, hinten kaum Wärmeverlust dank perfekter Isolation
- ✓ optimale Wärmeverteilung dank Verarbeitung auf höchsten Qualitätsstandards
- ✓ nahezu 100% der eingebrachten Leistung wird in Wärme umgewandelt
- ✓ schnelle Aufheizphase, Wohlfühlwärme in wenigen Minuten
- ✓ Sparpotenzial bei den Heizkosten dank hoher Effizienz



# Strahlungswirkungsgrad



## Echte Infrarotheizungen

Als einer der ersten deutschen Hersteller haben wir die DIGEL HEAT Infrarotheizungen an der technischen Universität Dresden im Institut für Energietechnik testen lassen!

**A** Sehr hoher Strahlungswirkungsgrad

**B** Hoher Strahlungswirkungsgrad

**C** Mittlerer Strahlungswirkungsgrad

**D** Keine Infrarotstrahlung

## Was ist der Strahlungswirkungsgrad bei der Infrarotheizung?

Der Strahlungswirkungsgrad gibt an, wie viel von der zugeführten elektrischen Leistung tatsächlich als Infrarotstrahlungsleistung an die Oberflächen in den Raum übertragen wird.

Damit eine Heizung offiziell als „Infrarotheizung“ bezeichnet werden darf, muss die Messung bestätigen, dass mindestens 40% Ihrer Wärme über Infrarotstrahlung abgegeben wird. Wenn dieses Kriterium erfüllt ist, spricht man von einer geprüften Infrarotheizung nach IEC 60675-3:2020.



## Warum ist der Strahlungswirkungsgrad so wichtig?

Der Strahlungswirkungsgrad ist ein entscheidender Parameter, um Heizgeräte als Infrarotheizungen zu klassifizieren und ihre Effizienz zu beurteilen. Genau dafür wurde die weltweit gültige Norm IEC DIN EN 60675-3 als Definition für Infrarotheizungen geschaffen. Erst wenn ein Heizgerät unter diesen Bedingungen gemessen wurde und den vorgeschriebenen Strahlungswirkungsgrad erfüllt, darf es als Infrarotheizung nach DIN EN 60675-3 bezeichnet werden.

Zusätzlich zur Messung des Strahlungswirkungsgrades definiert die genannte Norm weitere technische Kennzahlen, wie beispielsweise die Aufheizzeit nach dem Einschalten, die für den Betrieb und die Regelung der Infrarotheizung von hoher Bedeutung sind. Dennoch sind diese zusätzlichen Kennzahlen nicht ausschlaggebend für die Klassifizierung als Infrarotheizung, sondern tragen eher dazu bei, die Qualität der Infrarotheizung zu beschreiben.

Darüber hinaus gibt es noch weitere Qualitätskriterien, die eine Rolle spielen, wie beispielsweise die Langlebigkeit des Geräts und das Produktdesign.

## DIGEL HEAT Infrarotheizungen mit Bravour bestanden

Als einer der ersten deutschen Hersteller haben wir die DIGEL HEAT Infrarotheizungen sofort nach Erhalt des Prüfungstermins an der technischen Universität Dresden im Institut für Energietechnik, für die Messung in Anlehnung an die Norm IEC 60675-3:2020, testen lassen. Wir sind stolz darauf, offiziell verkünden zu können, dass alle getesteten DIGEL HEAT Infrarotheizungen die Prüfung hervorragend gemeistert haben. Dabei wurden die Anforderungen an den Strahlungswirkungsgrad, um als geprüfte Infrarotheizung zu gelten, von allen unseren getesteten Produkten deutlich übertroffen.

Die Qualität unserer Produkte und Transparenz unseren Kunden gegenüber ist uns als deutsches Familienunternehmen sehr wichtig!

Wir haben in der Vergangenheit auch den TÜV SÜD mit einem Langzeittest unserer Infrarotheizung beauftragt (siehe Seite 52). Das Ergebnis dieser Messung war uns wichtig, damit wir transparent belegen können, dass Sie mit DIGEL HEAT Infrarotheizungen in ein zukunftssicheres Heizsystem investieren.

# Ihr Zuhause wird zur Wohlfühloase!

DIGEL HEAT Infrarotheizungen in Kombination mit einer Photovoltaik-Anlage und einem Energiespeicher machen Ihr Zuhause zu einer ökologisch nachhaltigen Wohlfühloase.



- 1 Infrarotheizung Classic
- 2 Infrarotheizung Standard
- 3 Infrarot-Bildheizung
- 4 Infrarot-Glasbildheizung
- 5 Infrarot-Spiegelheizung
- 6 Infrarot-Tafelheizung
- 7 LED-Leuchtrahmen auf Infrarotheizung Classic
- 8 Infrarot-Badheizung
- 9 Infrarotheizung NovaLine
- 10 Infrarot-Heizsäule
- 11 Infrarot-Deckenheizung



Jetzt scannen:



# DIGEL HEAT Infrarotheizungen - die Oberflächen

## Seite 18

### Infrarotheizung Classic

Weißer Front aus 2 mm pulverbeschichtetem Aluminium, Rückseite 1 mm pulverbeschichtetes Stahlblech, kratz- und abriebfest.

## Seite 20

### Infrarotheizung Standard

Weißer Front aus pulverbeschichtetem Stahlblech, Rückseite 1 mm Stahlblech. Kratz- und abriebfest.

## Seite 24

### Infrarot Bildheizung

Hochwertiger Druck Ihres Wunschmotivs auf matter Oberfläche (ESG-Sicherheitsglas) mit dezentem Alurahmen.

## Seite 26

### Infrarot Glasbildheizung

Hochwertiger Druck Ihres Wunschmotivs auf widerstandsfähigem ESG-Sicherheitsglas in modernem rahmenlosen Design.

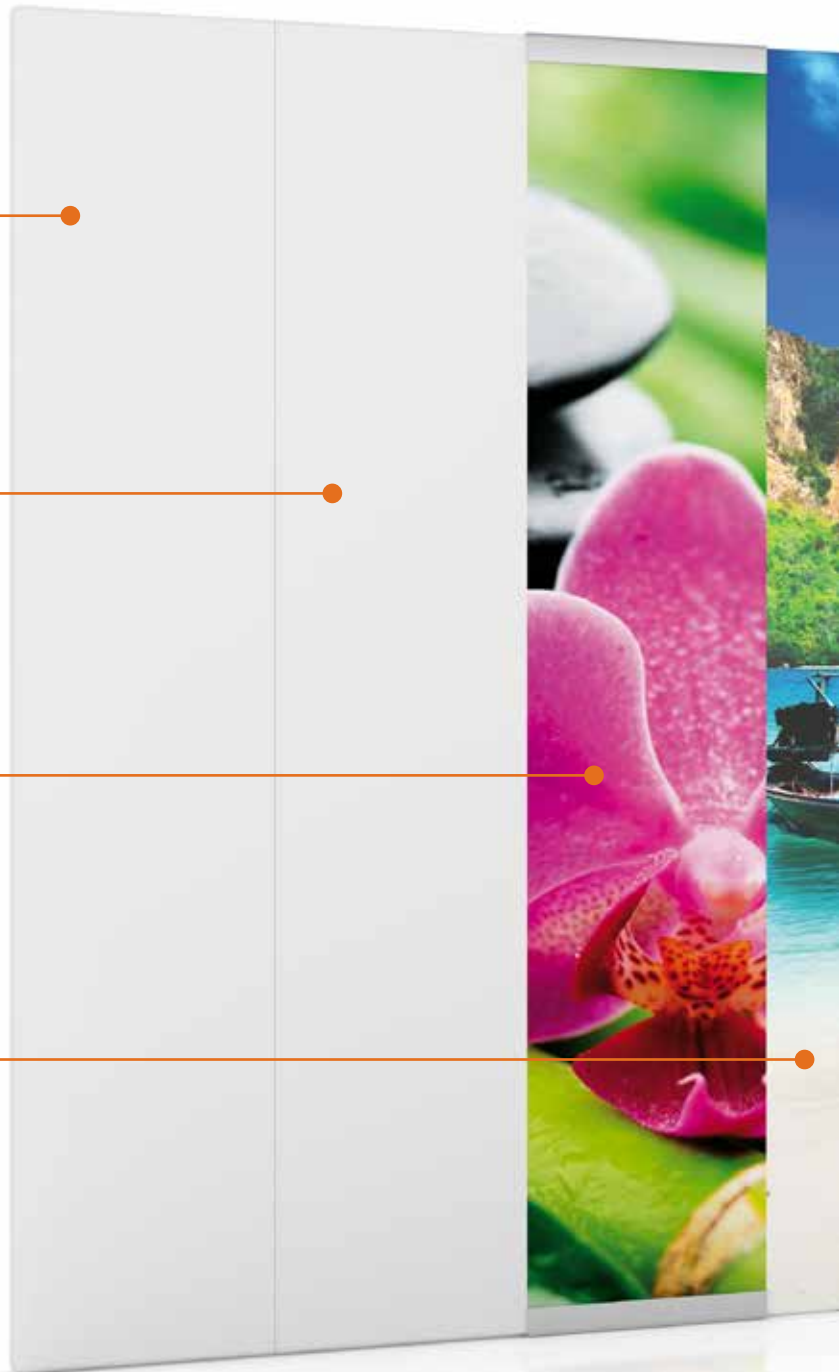



**Seite 28**

**Infrarot Spiegelheizung**

Spiegeloberfläche aus ESG-Sicherheitsglas mit einer Rückwanne aus pulverbeschichtetem Stahlblech. Wahlweise mit Aluminiumrahmen.

**Seite 30**

**Infrarot Glasheizung**

Front aus hochwertigem ESG-Sicherheitsglas. Erhältlich in schwarz und weiß. Wahlweise mit Aluminiumrahmen.

**Seite 32**

**Tafelheizung**

Schwarze Front- und Rückseite aus pulverbeschichtetem Aluminium, mit Kreide beschreibbar.



# Unser Flaggschiff jetzt mit 10 Jahren Garantie!

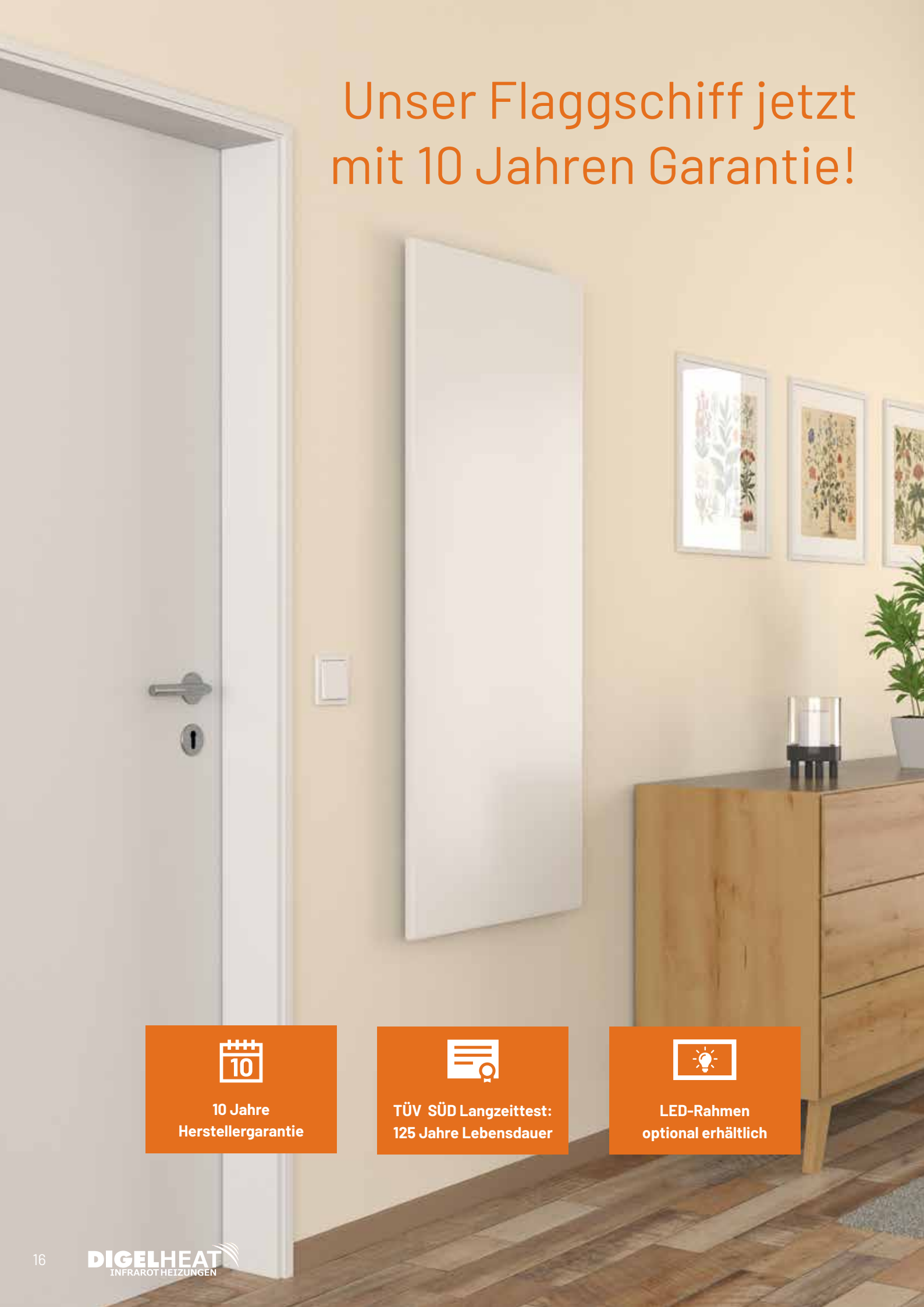

10 Jahre  
Herstellergarantie



TÜV SÜD Langzeittest:  
125 Jahre Lebensdauer



LED-Rahmen  
optional erhältlich



# Qualität, die Jahrzehnte überdauert

Die DIGEL HEAT Infrartheizung Classic steht für modernste Technologie, beste Qualität und ein durchdachtes Design. Als unser Flaggschiff bietet sie jetzt noch mehr Vorteile und zeigt, warum sie die erste Wahl für alle ist, die auf Effizienz und Langlebigkeit setzen.

Ab sofort profitieren Sie von einer erweiterten Herstellergarantie von 10 Jahren, die unser Qualitätsversprechen in die Langlebigkeit und Effizienz dieses Produkts unterstreicht. Doch das ist nur einer der vielen Gründe, sich für die Infrartheizung Classic zu entscheiden.

Neu in unserem Sortiment ist auch der optional erhältliche LED-Rahmen, der Ihre Heizung zur vollwertigen Raumbelichtung erweitert. Diese innovative Lösung ermöglicht es Ihnen, die Heizung noch effizienter an der Decke zu platzieren, ohne die bestehende Raumbelichtung zu beeinträchtigen.

Unsere Infrartheizung Classic überzeugt zudem durch ihre Vielseitigkeit. Mit 10 verschiedenen Größen und Wattleistungen passt sie sich perfekt an jede Raumsituation und jedes Heizproblem an.

Die hochwertige Aluminium-Front und die leichte Bauweise sorgen für ein modernes Erscheinungsbild und eine optimierte Effizienz der Heizleistung. Zudem bescheinigt der TÜV SÜD Langzeittest eine bemerkenswerte Lebensdauer von bis zu 125 Jahren – ein Zeichen für die außergewöhnliche Qualität, die in jedem unserer Produkte steckt.

Mit der Kombination aus effizienter Wärme, modernem Design, einer Garantie von 10 Jahren und der neuen Beleuchtungsoption setzen wir neue Maßstäbe in der Branche. DIGEL HEAT steht für Nachhaltigkeit, Zuverlässigkeit und eine zukunftssichere Wärmeversorgung. Unser Motto „Zukunftssicher heizen mit DIGEL HEAT Infrartheizungen“ ist für uns mehr als nur ein Slogan – es ist unsere Philosophie.

DIGEL HEAT – Ihre Heizungslösung für eine nachhaltige und zukunftssichere Wärme.

**Unser Flaggschiff jetzt mit  
10 Jahren Garantie!**





## Infrartheizung Classic

Mit der Infrartheizung Classic holen Sie sich die Sonne ins Haus – ideal als kostengünstige Vollheizung, Zusatzheizung in der Übergangszeit oder speziell für Allergiker und Rheumatiker.

Die formschönen Infrartheizungen der Classic-Serie überzeugen durch schnelle Aufwärmzeiten, eine gleichmäßige Strahlungswärme und höchste Effizienz. Ideal für Wohnräume und Neubauprojekte, bieten sie eine stilvolle, platzsparende Heizlösung.

In Kombination mit dem optionalen LED-Rahmen können sie zudem als praktische Raumbeleuchtung genutzt werden – eine perfekte Verbindung von Wärme und Licht für moderne Wohnkonzepte.

### Produkt-Highlights:

- ✓ IP54, spritzwassergeschützt
- ✓ flexible Montage an Wand oder Decke
- ✓ langlebig (125 Jahre - durch Langzeittest bestätigt)
- ✓ optionaler LED-Rahmen zur Raumbeleuchtung
- ✓ 100% Made in Germany (Pfullingen)
- ✓ 250 - 1.250 Watt Leistung in 10 Modellgrößen
- ✓ 10 Jahre Garantie und bester Service



Einfache  
Montage



Smart Home  
kompatibel

Jetzt scannen:





## Spezifikationen

<b>Oberfläche</b>	2 mm pulverbeschichtetes Aluminium
<b>Rückseite</b>	1 mm Stahlblech pulverbeschichtet
<b>Oberflächentemperatur</b>	ca. 90-100 °C
<b>Farbe</b>	weiß (RAL 9016)
<b>Anwendungsbereich</b>	Direktheizung für Wohnräume, Arbeitsplatz und Geschäftsräume
<b>Schutzart</b>	IP 54 / Schutzklasse I
<b>Spannung</b>	230 VAC / 50 Hz
<b>Montage</b>	Wand- und Deckenmontage oder mobil auf Standfuß
<b>Aufbauhöhe</b>	44 mm inkl. Easy Fix Befestigung (Im Lieferumfang enthalten)
<b>Elektrischer Anschluss</b>	Schuko-Stecker, Kabellänge 3m, Silikon
<b>Temperaturschutz</b>	1-3 Stück je nach Dimension der Heizung

## Modellübersicht

Modell	Maße	Leistung	Beheizbare Fläche	Gewicht
CL-250	60 x 30 cm	250 Watt	3 - 6 m <sup>2</sup>	3,5 kg
CL-350	90 x 30 cm	350 Watt	4 - 8 m <sup>2</sup>	5,0 kg
CL-420	60 x 60 cm	420 Watt	6 - 11 m <sup>2</sup>	6,5 kg
CL-540	80 x 60 cm	540 Watt	7 - 13 m <sup>2</sup>	8,0 kg
CL-750	90 x 70 cm	750 Watt	12 - 20 m <sup>2</sup>	9,8 kg
CL-820	170 x 40 cm	820 Watt	12 - 20 m <sup>2</sup>	9,8 kg
CL-900	100 x 80 cm	900 Watt	14 - 23 m <sup>2</sup>	12,0 kg
CL-930	130 x 60 cm	930 Watt	17 - 23 m <sup>2</sup>	12,3 kg
CL-1150	120 x 80 cm	1150 Watt	17 - 29 m <sup>2</sup>	15,3 kg
CL-1250	160 x 60 cm	1250 Watt	18 - 30 m <sup>2</sup>	16,0 kg



## Infrartheizung Standard

Die Infrartheizung Standard ist die robuste Infrartheizung für die Wand- und Deckenmontage.

Anders, als beim Modell „Classic“ wird hier ein kostengünstigeres Stahlgehäuse verbaut. Durch diese Einsparung ist es uns möglich, eine hocheffiziente und qualitativ hochwertige Infrartheizung zu einem günstigen Preis anzubieten.

Die Infrartheizung Standard ist ideal geeignet als alleiniges Heizsystem für das gesamte Haus. Es können aber genauso gut einzelne Räume modular beheizt werden. Mit unseren Standfüßen können Sie die Infrartheizung auch als mobiles Standgerät einsetzen.

### Produkt-Highlights:

- ✓ sofort einsatzbereit, kurze Aufheizphase
- ✓ flexible Montage an Wand oder Decke
- ✓ langlebig (125 Jahre - durch Langzeittest bestätigt)
- ✓ wartungsfrei, beugt Schimmel vor
- ✓ 100% Made in Germany (Pfullingen)
- ✓ 250 - 1.350 Watt Leistung in 7 Modellgrößen
- ✓ 5 Jahre Garantie und bester Service



Einfache  
Montage



Smart Home  
kompatibel

Jetzt scannen:





## Spezifikationen

<b>Oberfläche</b>	1 mm Stahlblech pulverbeschichtet
<b>Rückseite</b>	1 mm Stahlblech pulverbeschichtet
<b>Oberflächentemperatur</b>	ca. 90-100 °C
<b>Farbe</b>	weiß (RAL 9016)
<b>Anwendungsbereich</b>	Direktheizung für Wohnräume, Arbeitsplatz und Geschäftsräume
<b>Schutzart</b>	IP 44 / Schutzklasse I
<b>Spannung</b>	220 - 240 VAC / 50 Hz
<b>Montage</b>	Geeignet für Wand- und Deckenmontage
<b>Aufbauhöhe</b>	44 mm inkl. Easy Fix Befestigung (Im Lieferumfang enthalten)
<b>Elektrischer Anschluss</b>	Schuko-Stecker, Kabellänge 3m, Silikon
<b>Temperaturschutz</b>	1-3 Stück je nach Dimension der Heizung

## Modellübersicht

Modell	Maße	Leistung	Beheizbare Fläche	Gewicht
ST-250	70 x 30 cm	250 Watt	3 - 6 m <sup>2</sup>	5,0 kg
ST-430	90 x 40 cm	430 Watt	6 - 11 m <sup>2</sup>	8,0 kg
ST-560	120 x 40 cm	560 Watt	8 - 13 m <sup>2</sup>	10,0 kg
ST-680	100 x 60 cm	680 Watt	10 - 16 m <sup>2</sup>	13,0 kg
ST-860	105 x 70 cm	860 Watt	13 - 20 m <sup>2</sup>	16,0 kg
ST-1035	150 x 60 cm	1035 Watt	17 - 26 m <sup>2</sup>	19,0 kg
ST-1350	170 x 70 cm	1350 Watt	18 - 32 m <sup>2</sup>	24,0 kg

## Größenübersicht (in cm)

Je nach Modell können Sie zwischen verschiedenen Größen, Formaten und Watt-Leistungen für Ihre Infrarotheizung wählen. So haben Sie die Möglichkeit, die Heizung perfekt an die Umgebungs- und Platzverhältnisse anzupassen.

120 x 80

100 x 80

90 x 70

80 x 60

130 x 60

60 x 60

170 x 40

160 x 60

90 x 30

60 x 30

**Hinweis:** Die Modellreihe „Infrarotheizung Standard“ hat abweichende Größen und Watt-Leistungen. Diese finden Sie auf Seite 16.



Jetzt scannen:



# Ihr Wunschmotiv? Kein Problem!

Ob ein Bild aus unserer umfangreichen Galerie oder etwas ganz Persönliches mit Ihren eigenen Fotos - mit der Wahl des passenden Motivs verleihen Sie Ihrer Infrarotheizung einen individuellen Charakter. Und das natürlich ohne Aufpreis!



Alle Infos:





## Infrarot-Bildheizung

Die DIGEL HEAT Bildheizung erwärmt schnell und effizient alle Flächen und Körper und spendet im ganzen Raum wohltuende Wellness-Wärme.

Werden Sie kreativ und schmücken Sie den Raum mit einem Foto Ihrer Wahl oder suchen Sie ein Motiv aus unserer großen Galerie aus. Es wird als hochwertiger, ausdrucksstarker Druck auf die Glasvorderseite gedruckt. Ein attraktiver Aluminium-Rahmen ist im Preis inbegriffen, hier können Sie aus verschiedenen Farben wählen.

Übrigens: Unsere Bildheizung wurde mit dem *German Design Award* ausgezeichnet!

### Produkt-Highlights:

- ✓ gesunde Infrarot-Wärme und schnelle Aufheizphase
- ✓ individuell mit Wunschmotiv gestaltbar
- ✓ auch rahmenlos erhältlich
- ✓ hochwertiger UV-Digitaldruck
- ✓ 100% Made in Germany (Pfullingen)
- ✓ 250 - 1.250 Watt Leistung in 10 Modellgrößen
- ✓ 5 Jahre Garantie und bester Service



Einfache  
Montage



Smart Home  
kompatibel

Jetzt scannen:







## Spezifikationen

<b>Oberfläche</b>	Einscheiben (ESG) Sicherheitsglas, Glasaufdruck (Matte-Optik)
<b>Rückseite</b>	1 mm Stahlblech pulverbeschichtet
<b>Oberflächentemperatur</b>	ca. 80-90 °C
<b>Farbe</b>	Bildmotiv nach Wahl / aus Galerie oder individuell
<b>Anwendungsbereich</b>	Direktheizung für Wohnräume, Arbeitsplatz und Geschäftsräume
<b>Schutzart</b>	IP 54 / Schutzklasse I
<b>Spannung</b>	230 VAC / 50 Hz
<b>Montage</b>	Wandmontage oder mobil auf Standfuß
<b>Aufbauhöhe</b>	44 mm inkl. Easy Fix Befestigung (Im Lieferumfang enthalten)
<b>Elektrischer Anschluss</b>	Schuko-Stecker, Kabellänge 3 m, Silikon
<b>Temperaturschutz</b>	1-3 Stück je nach Dimension der Heizung

## Modellübersicht

Modell	Maße	Leistung (W)	Beheizbare Fläche	Gewicht
BH-250	60 x 30 cm	250 Watt	3 - 6 m <sup>2</sup>	4,1 kg
BH-350	90 x 30 cm	350 Watt	4 - 8 m <sup>2</sup>	6,1 kg
BH-420	60 x 60 cm	420 Watt	6 - 11 m <sup>2</sup>	8,0 kg
BH-540	80 x 60 cm	540 Watt	7 - 13 m <sup>2</sup>	10,1 kg
BH-750	90 x 70 cm	750 Watt	11 - 18 m <sup>2</sup>	14,1 kg
BH-820	170 x 40 cm	820 Watt	12 - 20 m <sup>2</sup>	16,3 kg
BH-900	100 x 80 cm	900 Watt	13 - 22 m <sup>2</sup>	16,3 kg
BH-930	130 x 60 cm	930 Watt	17- 23 m <sup>2</sup>	15,9 kg
BH-1150	120 x 80 cm	1150 Watt	17 - 29 m <sup>2</sup>	20,3 kg
BH-1250	160 x 60 cm	1250 Watt	18 - 30 m <sup>2</sup>	22,1 kg



## Infrarot-Glasbildheizung

Erleben Sie die angenehme Wärme einer Infrarotheizung als dekoratives Bild an der Wohnzimmerwand oder als beeindruckendes Firmenlogo am Empfang – überall dort, wo Sie schnell und kostengünstig, aber dennoch elegant Wärme benötigen.

Dank freier Auswahl des Bildmotivs passen Sie Ihre Infrarot-Glasbildheizung perfekt Ihrem Geschmack und Einrichtungsstil an!

Ob mit oder ohne Rahmen, die DIGEL HEAT-Glasbildheizung ist ein elegantes Schmuckstück und trotz ihrer hohen Wärmeleistung nur wenige Zentimeter tief.

### Produkt-Highlights:

- ✓ individuell mit Wunschmotiv gestaltbar
- ✓ optional mit attraktivem Aluminiumrahmen
- ✓ 4mm ESG Sicherheitsglas
- ✓ hochwertiger UV-Digitaldruck
- ✓ 100% Made in Germany (Pfullingen)
- ✓ 250 - 1.250 Watt Leistung in 10 Modellgrößen
- ✓ 5 Jahre Garantie und bester Service



Einfache  
Montage



Smart Home  
kompatibel

Jetzt scannen:

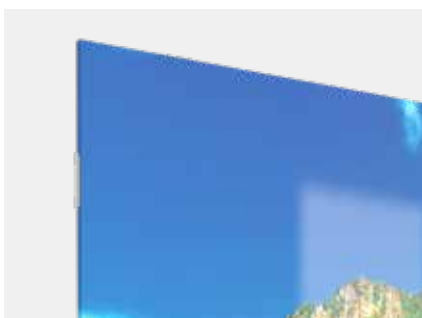



 Made in  
**GERMANY**

## Spezifikationen

<b>Oberfläche</b>	Einscheiben (ESG) Sicherheitsglas mit Glashinterdruck (Glanz-Optik)
<b>Rückseite</b>	1 mm Stahlblech pulverbeschichtet
<b>Oberflächentemperatur</b>	ca. 80-90 °C
<b>Farbe</b>	Bildmotiv nach Wahl / aus Galerie oder individuell
<b>Anwendungsbereich</b>	Direktheizung für Wohnräume, Arbeitsplatz und Geschäftsräume
<b>Schutzart</b>	IP 54 / Schutzklasse I
<b>Spannung</b>	230 VAC / 50 Hz
<b>Montage</b>	Wandmontage
<b>Aufbauhöhe</b>	44 mm inkl. Easy Fix Befestigung (Im Lieferumfang enthalten)
<b>Elektrischer Anschluss</b>	Schuko-Stecker, Kabellänge 3 m, Silikon
<b>Temperaturschutz</b>	1-3 Stück je nach Dimension der Heizung

## Modellübersicht

Modell	Maße	Leistung	Beheizbare Fläche	Gewicht
GB-250	60 x 30 cm	250 Watt	3 - 6 m <sup>2</sup>	4,1 kg
GB-350	90 x 30 cm	350 Watt	4 - 8 m <sup>2</sup>	6,2 kg
GB-420	60 x 60 cm	420 Watt	6 - 11 m <sup>2</sup>	8,0 kg
GB-540	80 x 60 cm	540 Watt	7 - 13 m <sup>2</sup>	10,1 kg
GB-750	90 x 70 cm	750 Watt	12 - 20 m <sup>2</sup>	13,1 kg
GB-820	170 x 40 cm	820 Watt	12 - 20 m <sup>2</sup>	14,1 kg
GB-900	100 x 80 cm	900 Watt	14 - 23 m <sup>2</sup>	16,3 kg
GB-930	130 x 60cm	930 Watt	17- 23 m <sup>2</sup>	15,9 kg
GB-1150	120 x 80 cm	1150 Watt	17 - 29 m <sup>2</sup>	24,0 kg
GB-1250	160 x 60 cm	1250 Watt	18 - 30 m <sup>2</sup>	22,1 kg



## Infrarot-Spiegelheizung

Endlich ist Schluss mit feuchten, kalten Badezimmern am Morgen! Mit der Infrarot-Spiegelheizung bleibt es stets trocken, denn die Infrarotstrahlung erwärmt die Oberflächen von Mauern und Kacheln und sorgt für schnelle Wohlfühlwärme. Nach dem Duschen oder Baden haben Sie zudem nie mehr beschlagene Spiegel!

Ob in der Lobby oder an der Garderobe im Eingangsbereich, ist die DIGEL HEAT Spiegelheizung ein stilvoller Blickfang und praktisches Wohnelement in einem. Mit unseren modernen Smart-Home-Thermostaten regeln Sie einfach und unkompliziert die gewünschte Wärme.

### Produkt-Highlights:

- ✓ Wellnesswärme in Ihrem Badezimmer
- ✓ klare Sicht - kein Beschlagen des Spiegels
- ✓ 5 mm ESG Sicherheitsglas
- ✓ beugt Schimmel vor
- ✓ 100% Made in Germany (Pfullingen)
- ✓ 250 - 1.250 Watt Leistung in 9 Modellgrößen
- ✓ 5 Jahre Garantie und bester Service



Einfache  
Montage



Smart Home  
kompatibel

Jetzt scannen:





## Spezifikationen

<b>Oberfläche</b>	Einscheiben (ESG) Sicherheitsglas
<b>Rückseite</b>	1mm Stahlblech pulverbeschichtet
<b>Oberflächentemperatur</b>	ca. 90-100 °C
<b>Farbe</b>	Spiegel
<b>Anwendungsbereich</b>	Direktheizung für Wohnräume, Arbeitsplatz und Geschäftsräume
<b>Schutzart</b>	IP 54 / Schutzklasse I
<b>Spannung</b>	230 VAC / 50 Hz
<b>Montage</b>	Wandmontage
<b>Aufbauhöhe</b>	44 mm inkl. Easy Fix Befestigung (Im Lieferumfang enthalten)
<b>Elektrischer Anschluss</b>	Schuko-Stecker, Kabellänge 3 m, Silikon
<b>Temperaturschutz</b>	1-3 Stück je nach Dimension der Heizung

## Modellübersicht

Modell	Maße	Leistung	Beheizbare Fläche	Gewicht
SH-250	60 x 30 cm	250 Watt	3 - 6 m <sup>2</sup>	5,0 kg
SH-350	90 x 30 cm	350 Watt	4 - 8 m <sup>2</sup>	7,5 kg
SH-420	60 x 60 cm	420 Watt	6 - 11 m <sup>2</sup>	13,0 kg
SH-540	80 x 60 cm	540 Watt	7 - 13 m <sup>2</sup>	12,5 kg
SH-750	90 x 70 cm	750 Watt	11 - 18 m <sup>2</sup>	16,2 kg
SH-900	100 x 80 cm	900 Watt	13 - 22 m <sup>2</sup>	20,3 kg
SH-930	130 x 60 cm	930 Watt	13 - 22 m <sup>2</sup>	19,8 kg
SH-1150	120 x 60 cm	1150 Watt	17 - 29 m <sup>2</sup>	24,4 kg
SH-1250	160 x 60 cm	1250 Watt	18 - 30 m <sup>2</sup>	25,0 kg



## Infrarot-Glasheizung

Heizen Sie elegant und kostenbewusst mit der innovativen DIGEL HEAT Glasheizung. Die nur 21 mm tiefen Heizkörper ergänzen perfekt jeden Wohnstil. So können z.B. hohe Eingangsbereiche oder große Empfangsräume effektiv beheizt werden.

Die 100%ige Umwandlung von Strom in Wärme und die optimale Wärmestrahlung der Glasheizung reduzieren zudem die Kosten etwa gegenüber einer herkömmlichen Elektroheizung drastisch.

Sie ist als Vollheizung für das ganze Haus, als ergänzende Heizung und auch speziell für Allergiker und Rheumatiker geeignet.

### Produkt-Highlights:

- ✓ sofort einsatzbereit
- ✓ ESG Sicherheitsglas
- ✓ wartungsfrei und abwaschbar
- ✓ voll im Trend - edle Optik
- ✓ 100% Made in Germany (Pfullingen)
- ✓ 250 - 1.200 Watt Leistung in 10 Modellgrößen
- ✓ 5 Jahre Garantie und bester Service



Einfache  
Montage



Smart Home  
kompatibel

Jetzt scannen:



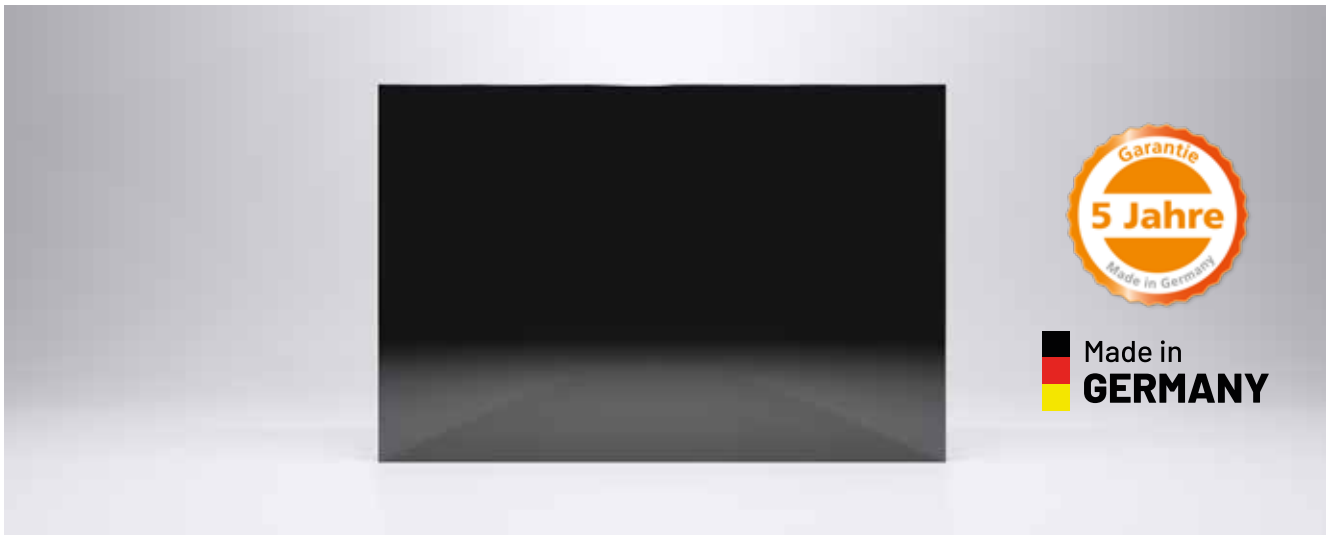

## Spezifikationen

<b>Oberfläche</b>	Einscheiben (ESG) Sicherheitsglas
<b>Rückseite</b>	1 mm Stahlblech pulverbeschichtet
<b>Oberflächentemperatur</b>	ca. 80-90 °C
<b>Farbe</b>	schwarz und weiß
<b>Anwendungsbereich</b>	Direktheizung für Wohnräume, Arbeitsplatz und Geschäftsräume
<b>Schutzart</b>	IP 54 / Schutzklasse I
<b>Spannung</b>	230 VAC / 50 Hz
<b>Montage</b>	Wandmontage
<b>Aufbauhöhe</b>	44 mm inkl. Easy Fix Befestigung (Im Lieferumfang enthalten)
<b>Elektrischer Anschluss</b>	Schuko-Stecker, Kabellänge 3 m, Silikon
<b>Temperaturschutz</b>	1-3 Stück je nach Dimension der Heizung

## Modellübersicht

Modell	Maße	Leistung	Beheizbare Fläche	Gewicht
GH-250	60 x 30 cm	250 Watt	3 - 6 m <sup>2</sup>	4,1 kg
GH-350	90 x 30 cm	350 Watt	4 - 8 m <sup>2</sup>	7,5 kg
GH-420	60 x 60 cm	420 Watt	6 - 11 m <sup>2</sup>	8,0 kg
GH-540	80 x 60 cm	540 Watt	7 - 13 m <sup>2</sup>	12,5 kg
GH-750	90 x 70 cm	750 Watt	11 - 18 m <sup>2</sup>	16,2 kg
GH-820	170 x 40 cm	820 Watt	11 - 20 m <sup>2</sup>	14,1 kg
GH-900	100 x 80 cm	900 Watt	13 - 22 m <sup>2</sup>	20,3 kg
GH-930	130 x 60 cm	930 Watt	17 - 23 m <sup>2</sup>	15,9 kg
GH-1150	120 x 80 cm	1150 Watt	17 - 29 m <sup>2</sup>	20,3 kg
GH-1250	160 x 60 cm	1250 Watt	18 - 30 m <sup>2</sup>	22,1 kg



## Infrarot-Tafelheizung

So echt wie früher in der Schule, so einfach anzubringen wie ein Bild und so warm wie die Strahlen der Sonne – das ist die DIGEL HEAT Tafelheizung.

Sie ist ideal geeignet für Küche, Büro oder Restaurant und überall dort, wo man sich Notizen machen und Nachrichten hinterlassen möchte. Auch kann sie gezielt als Designobjekt im Raum eingesetzt werden, z.B. an der Decke.

Trotz ihrer hohen Wärmeleistung ist die Tafelheizung nur wenige Zentimeter tief. Sie besticht durch eine kurze Aufwärmphase, optimale Verteilung der Strahlungswärme und hohe Effizienz.

### Produkt-Highlights:

- ✓ Memoboard-Funktion, mit Kreide beschreibbar
- ✓ geringer Platzbedarf
- ✓ wartungsfrei und abwaschbar
- ✓ dank einfacher Montage sofort einsatzbereit
- ✓ 100% Made in Germany (Pfullingen)
- ✓ 750 - 1.150 Watt Leistung in 3 Modellgrößen
- ✓ 5 Jahre Garantie und bester Service



Einfache  
Montage



Smart Home  
kompatibel

Jetzt scannen:







## Spezifikationen

<b>Oberfläche</b>	2 mm pulverbeschichtetes Aluminium, schwarz
<b>Rückseite</b>	1 mm Stahlblech pulverbeschichtet
<b>Oberflächentemperatur</b>	ca. 90-100 °C
<b>Farbe</b>	RAL 9005 (tiefschwarz)
<b>Anwendungsbereich</b>	Direktheizung für Wohnräume, Arbeitsplatz und Geschäftsräume
<b>Schutzart</b>	IP 54 / Schutzklasse I
<b>Spannung</b>	230 VAC / 50 Hz
<b>Montage</b>	Wand- und Deckenmontage oder mobil auf Standfuß
<b>Aufbauhöhe</b>	44 mm inkl. Easy Fix Befestigung (Im Lieferumfang enthalten)
<b>Elektrischer Anschluss</b>	Schuko-Stecker, Kabellänge 3 m, Silikon
<b>Temperaturschutz</b>	1-3 Stück je nach Dimension der Heizung

## Modellübersicht

Modell	Maße	Leistung	Beheizbare Fläche	Gewicht
TH-750	90 x 70 cm	750 Watt	11 - 18 m <sup>2</sup>	13,0 kg
TH-900	100 x 80 cm	900 Watt	13 - 22 m <sup>2</sup>	16,3 kg
TH-1150	120 x 80 cm	1150 Watt	17 - 29 m <sup>2</sup>	20,0 kg



## Infrarot-Badheizung

Die DIGEL HEAT Badheizung erfüllt gleich zwei Funktionen: Sie verbreitet bereits nach kurzer Aufwärmphase Wohlfühlwärme und dank der zwei Handtuchhalter warten nach der Dusche oder dem Baden kuschelig warme Handtücher auf Sie.

Stilvoll und formschön ist sie in fünf Varianten verfügbar: Wahlweise in der Classic-Variante mit weißer Pulverbeschichtung auf hochwertigem Aluminium, als Glasheizung in schwarz oder weiß, als Bildheizung mit frei wählbarem Bildmotiv und zu guter letzt als praktische Spiegelheizung.

Leistungsstark mit 790 Watt für eine Oberflächentemperatur von ca. +90°C / +70°C (2-Zonen-Heizelement).

### Produkt-Highlights:

- ✓ Wellnesswärme für Ihr Badezimmer
- ✓ individuell mit Wunschmotiv gestaltbar
- ✓ wartungsfrei und abwaschbar
- ✓ Handtuchhalter aus hochwertigem Edelstahl
- ✓ 100% Made in Germany (Pfullingen)
- ✓ 790 Watt Leistung in 3 Oberflächenvarianten
- ✓ 5 Jahre Garantie und bester Service



Einfache  
Montage



Smart Home  
kompatibel

Jetzt scannen:





## Spezifikationen

<b>Oberfläche</b>	1. Aluminium pulverbeschichtet / 2. Glasbild / 3. Spiegel
<b>Rückseite</b>	1 mm Stahlblech pulverbeschichtet
<b>Oberflächentemperatur</b>	ca. 80-90 °C
<b>Heizzone 1 oberes 1/3</b>	360 Watt ca. 90°C
<b>Heizzone 2 untere 2/3</b>	430 Watt ca. 70°C
<b>Anwendungsbereich</b>	Direktheizung für Wohnräume, Arbeitsplatz und Geschäftsräume
<b>Schutzart</b>	IP 54 / Schutzklasse I
<b>Spannung</b>	230 VAC / 50 Hz
<b>Montage</b>	Wandmontage
<b>Aufbauhöhe</b>	44 mm + 90 mm inkl. Easy Fix und Handtuchhalter; Befestigung (Im Lieferumfang enthalten)
<b>Elektrischer Anschluss</b>	Schuko-Stecker, Kabellänge 3 m, Silikon
<b>Temperaturschutz</b>	1-3 Stück je nach Dimension der Heizung

## Modellübersicht

Artikel-Nr.	Maße	Leistung	Beheizbare Fläche	Gewicht
IRBH-790-CL	160 x 60 cm	790 Watt	5 - 10 m <sup>2</sup>	16 kg
IRBH-790-GB	160 x 60 cm	790 Watt	5 - 10 m <sup>2</sup>	25 kg
IRBH-790-SH	160 x 60 cm	790 Watt	5 - 10 m <sup>2</sup>	25 kg
IRBH-790-GHW	160 x 60 cm	790 Watt	5 - 10 m <sup>2</sup>	25 kg
IRBH-790-GHB	160 x 60 cm	790 Watt	5 - 10 m <sup>2</sup>	25 kg



## Infrarot Standheizung

Ob am Schreibtisch, im Keller, Lager, oder auf dem Bau: Die mobile Infrarot Standheizung mit Ihrer kraftvollen 860 Watt Heizleistung verbreitet in wenigen Minuten punktgenau die Wohlfühlwärme der Sonne.

Die Anwendungsmöglichkeiten sind dabei vielfältig vom Wohnraum bis hin zum Arbeitsplatz. Die Standheizung eignet sich zudem hervorragend als Übergangsheizung.

Der mitgelieferte Standfuß mit Rollen wurde eigens für dieses Modell konzipiert und das drei Meter lange Stromkabel aus Silikon geben ausreichend Flexibilität, um die Standheizung überall zu positionieren.

### Produkt-Highlights:

- ✓ heizen genau dort, wo Wärme gebraucht wird
- ✓ schnelle Aufheizphase - Wärme in wenigen Minuten
- ✓ wartungsfrei, beugt Schimmel vor
- ✓ auch als Übergangsheizung geeignet
- ✓ 100% Made in Germany (Pfullingen)
- ✓ 860 Watt Leistung
- ✓ 5 Jahre Garantie und bester Service



Einfache  
Montage



Smart Home  
kompatibel

Jetzt scannen:





## Spezifikationen

<b>Oberfläche</b>	2 mm Stahlblech pulverbeschichtet
<b>Rückseite</b>	1 mm Stahlblech pulverbeschichtet
<b>Oberflächentemperatur</b>	ca. 90-100 °C
<b>Farbe</b>	RAL 9016 (verkehrsweiß)
<b>Anwendungsbereich</b>	Direktheizung für Wohnräume, Arbeitsplatz und Geschäftsräume
<b>Schutzart</b>	IP 20
<b>Spannung</b>	230 VAC / 50 Hz
<b>Montage</b>	Mobil auf Standfuß mit Kugel-Rollen
<b>Aufbauhöhe</b>	20 mm
<b>Elektrischer Anschluss</b>	Schuko-Stecker, Kabellänge 3 m, Silikon
<b>Temperaturschutz</b>	2 Stück

## Modellübersicht

Modell	Maße	Leistung	Beheizbare Fläche	Gewicht
STH-860mobil	105 x 70 cm	860 Watt	12 - 20 m <sup>2</sup>	20 kg



## Infrarotheizung NovaLine

Dank ihrer schlanken Form lässt sich dieses Modell ideal an engen Stellen, z.B. zwischen zwei Fenstern, Mauerpfeilern oder an Balken platzieren und fügt sich nahtlos in jedes Raumkonzept ein.

Durch ihre 820 Watt und den erhöhten Abstrahlwinkel aufgrund der Trapezform sorgt die NovaLine für eine optimale und effiziente Wärmeverteilung.

Das verbaute DIGEL HEAT Heizelement, das speziell für die NovaLine entwickelt optimiert wurde, gewährleistet höchste Qualität und Zuverlässigkeit.

### Produkt-Highlights:

- ✓ schlankes Design für nahtlose Integration
- ✓ geeignet für Wand- und Deckenmontage
- ✓ wartungsfrei, beugt Schimmel vor
- ✓ speziell entwickeltes Qualitätsheizelement
- ✓ 100% Made in Germany (Pfullingen)
- ✓ 820 Watt Leistung
- ✓ 5 Jahre Garantie und bester Service



Einfache  
Montage



Smart Home  
kompatibel

Jetzt scannen:





## Spezifikationen

<b>Oberfläche</b>	Pulverbeschichtetes Stahlblech, weiß
<b>Oberflächentemperatur</b>	ca. 90-100 °C
<b>Anwendungsbereich</b>	Direktheizung für Wohnräume, Arbeitsplatz und Geschäftsräume
<b>Schutzart</b>	IP 44
<b>Spannung</b>	230 VAC / 50 Hz
<b>Montage</b>	Geeignet für Wand- und Deckenmontage

## Modellübersicht

Modell	Maße	Leistung	Beheizbare Fläche	Gewicht
NL-820	180 x 25 x 12	820 Watt	12 - 20 m <sup>2</sup>	11,5 kg



## Infrarot-Heizsäule

Die Infrarot Heizsäule sorgt für wohltuende Wärme und heizt auch große Räume zuverlässig. Das moderne Design und die 1.320 Watt Heizleistung garantieren ein angenehmes Raumklima. So fügt sich die Heizsäule optisch in Ihre Räumlichkeiten ein und wird zum Eye-catcher für Ihre Gäste.

Die Heizsäule versorgt alle Richtungen mit angenehmer Infrarotwärme und wird zum wärmenden Mittelpunkt des Raumes. Dank der kompakten Bauweise ist die Heizsäule schnell und einfach umpositioniert und kann auch als mobile Heizung eingesetzt werden.

### Produkt-Highlights:

- ✓ gleichmäßige 360° Wärmeverteilung
- ✓ in zwei Varianten erhältlich
- ✓ einfach in die Steckdose stecken wohlfühlen
- ✓ schnelle Aufheizphase - Wärme in wenigen Minuten
- ✓ kann als mobile Heizung eingesetzt werden
- ✓ 100% Made in Germany (Pfullingen)
- ✓ 5 Jahre Garantie und bester Service



Einfache  
Montage



Smart Home  
kompatibel

Jetzt scannen:







## Spezifikationen

<b>Oberfläche</b>	1 mm Stahlblech weiß pulverbeschichtet
<b>Oberflächentemperatur</b>	ca. 90-100 °C
<b>Farbe</b>	weiß (RAL 9016)
<b>Anwendungsbereich</b>	360° Direktheizung für Wohnräume, Arbeitsplatz und Geschäftsräume
<b>Schutzart</b>	IP 20
<b>Spannung</b>	230 VAC / 50 Hz
<b>Montage</b>	Standgerät
<b>Elektrischer Anschluss</b>	Schuko-Stecker, Kabellänge 3m
<b>Temperaturschutz</b>	4 Stück

## Modellübersicht

Artikel-Nr.	Maße	Leistung	Beheizbare Fläche	Gewicht
HZS-1320-S	45 x 45 x 105 cm	1.320 Watt	16 - 30 m <sup>2</sup>	20 kg
HZS-1320-H	45 x 45 x 105 cm	1.320 Watt	16 - 30 m <sup>2</sup>	20 kg



## Deckenheizung

Die perfekte Heizlösung, wenn es modern, wirtschaftlich, zukunftssicher und platzsparend sein soll. Dank der flächenbündigen Montage gibt es mit der DIGEL HEAT Deckenheizung keinen Verlust der Raumhöhe und es eröffnen sich neue Einsatz- und Platzierungsmöglichkeiten.

Die 420 Watt Heizleistung werden durch die 20mm Dämmung zur Rückseite und dem 1mm dünnen Aluminiumgehäuse zuverlässig über die Heizungsfront abgegeben. Somit wird eine wesentlich schnellere Aufheizphase als bei Glas- oder Stahlelementen der gleichen Leistungsklasse erreicht.

### Produkt-Highlights:

- ✓ Platzvorteil durch flächenbündigen Einbau
- ✓ unauffällige Montage an Wand und Decke
- ✓ zukunftssicher für Neubau und Sanierung
- ✓ wartungsfrei und frei von versteckten Kosten
- ✓ 100% Made in Germany (Pfullingen)
- ✓ lange Lebensdauer (siehe TÜV Süd Langzeittest)
- ✓ 5 Jahre Garantie und bester Service



für Fest-  
anschluss



Smart Home  
kompatibel

Jetzt scannen:

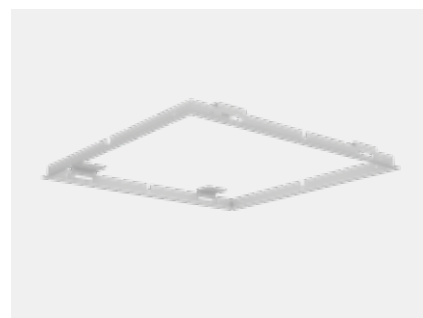

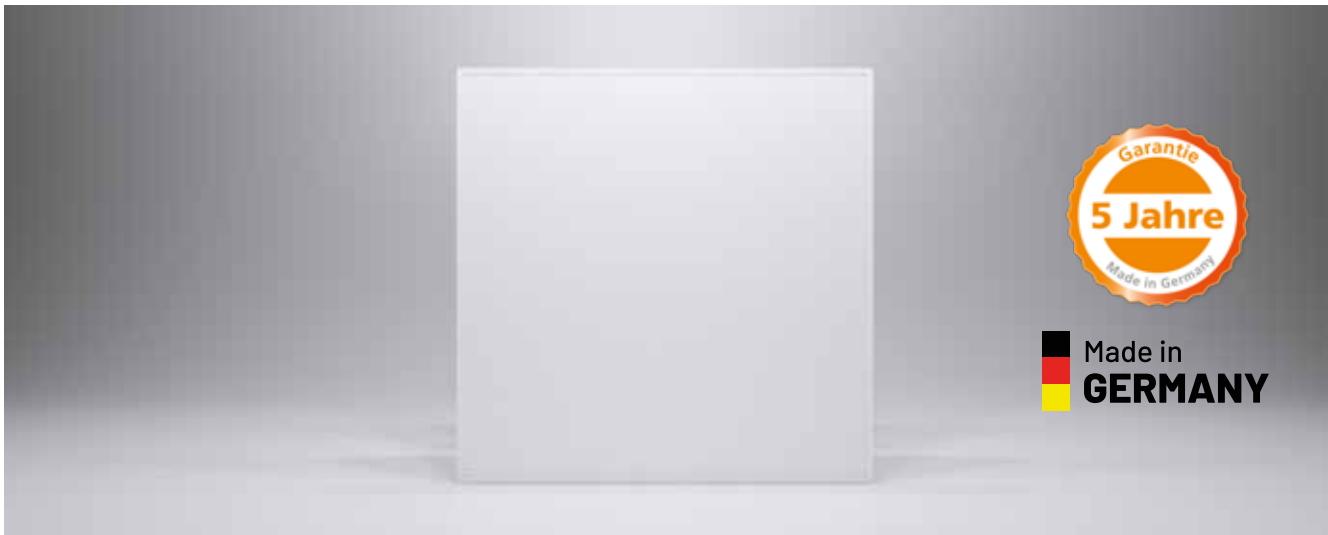

## Spezifikationen

<b>Oberfläche</b>	1 mm Aluminium pulverbeschichtet
<b>Rückseite</b>	Abdeckung
<b>Oberflächentemperatur</b>	ca. 95-115 °C
<b>Farbe</b>	weiß (RAL 9016)
<b>Anwendungsbereich</b>	Direktheizung für Wohnräume, Arbeitsplatz und Geschäftsräume
<b>Schutzart</b>	IP 20
<b>Spannung</b>	230 Volt / 50 Hz
<b>Montage</b>	Decken- oder Wandmontage
<b>Aufbauhöhe</b>	40 mm (komplett Heizung und Einbaurahmen)
<b>Elektrischer Anschluss</b>	20 cm Kabellänge mit offenem Kabelende für Festanschluss
<b>Temperaturschutz</b>	1 Stück
<b>Außenmaße mit Rahmen</b>	63,3 cm x 63,3 cm
<b>Aussparung für Rahmen</b>	60,3 cm x 60,3 cm

## Modellübersicht

Modell	Maße	Leistung	Beheizbare Fläche	Gewicht
IRDH-420	60,0 x 60,0 cm	420 Watt	5 - 10 m <sup>2</sup>	4,5 kg



## Rasterdeckenheizung

Die DIGEL HEAT Rasterdeckenheizung ist die perfekte Heizlösung für Großraumbüros, Büroflächen und überall dort, wo Rasterdecken bzw. Odenwalddecken vorhanden sind. Ob als Vollheizung oder als Zusatzheizung, die angenehme Infrarotwärme von der Decke wird Sie begeistern!

Die Montage ist sehr einfach und ohne zusätzliches Material oder zusätzliche Absturzsicherung möglich.

Die Rückseite ist wärmeisoliert und sorgt dafür, dass so gut wie keine Wärme nach oben verloren geht.

### Produkt-Highlights:

- ✓ die ideale Heizlösung für Büros
- ✓ kombinierbar mit bestehenden Heizsystemen
- ✓ schnelle und einfache Montage
- ✓ sehr effizient und wirtschaftlich
- ✓ 100% Made in Germany (Pfullingen)
- ✓ 5 Jahre Garantie und bester Service



für Fest-  
anschluss



Smart Home  
kompatibel

Jetzt scannen:



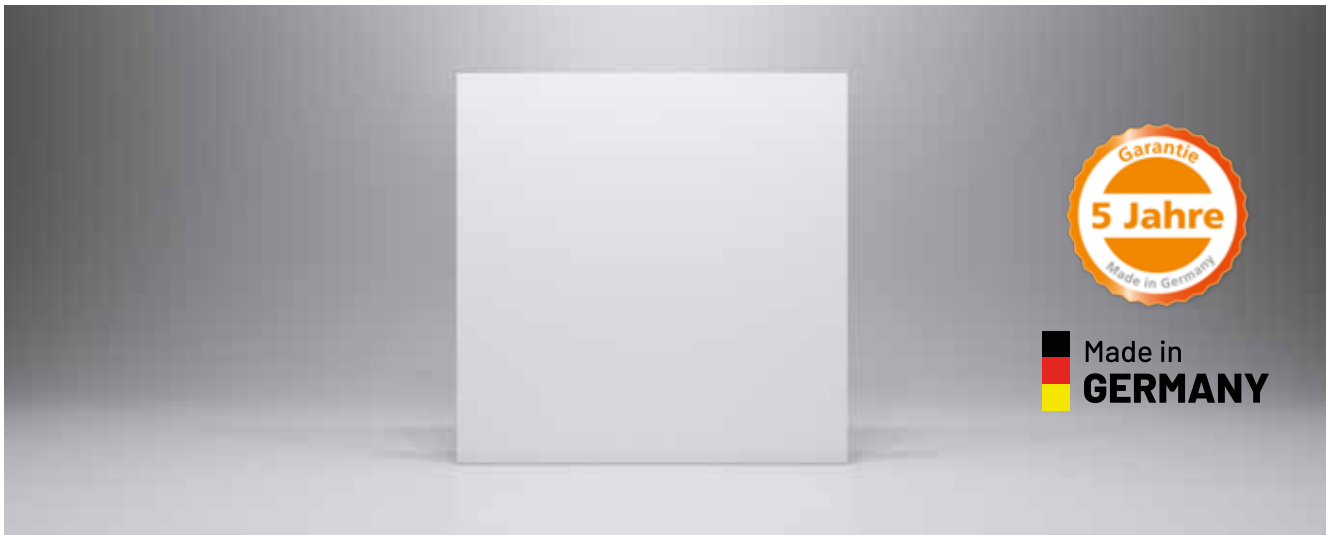

## Spezifikationen

<b>Oberfläche</b>	1 mm Aluminium pulverbeschichtet
<b>Rückseite</b>	Abdeckung
<b>Oberflächentemperatur</b>	ca. 90-100 °C
<b>Farbe</b>	weiß (RAL 9016)
<b>Anwendungsbereich</b>	Direktheizung für Wohnräume, Arbeitsplatz und Geschäftsräume
<b>Schutzart</b>	IP 20 / Schutzklasse I
<b>Spannung</b>	230 VAC / 50 Hz
<b>Montage</b>	Passend für Rasterdecken zum Einlegen
<b>Aufbauhöhe</b>	20 mm
<b>Elektrischer Anschluss</b>	20 cm Kabellänge mit offenem Kabelende für Festanschluss
<b>Temperaturschutz</b>	1 Stück

## Modellübersicht

Modell	Maße	Leistung	Beheizbare Fläche	Gewicht
RD-420-A	59,5 x 59,5 cm	420 Watt	5 - 10 m <sup>2</sup>	2,2 kg
RD-420-B	61,5 x 61,5 cm	420 Watt	5 - 10 m <sup>2</sup>	2,2 kg



## LED-Rahmen für Infrarotheizung Classic

Machen Sie Ihre DIGEL HEAT Infrarotheizung mit unseren LED-Rahmen zu einem vollwertigen Raumlicht. Jeder Lichtraahmen wird mit einer praktischen Fernbedienung und Dimmfunktion geliefert und kann optional mit einem Wandtaster ergänzt werden. Sie haben die Möglichkeit, den LED-Rahmen mit bis zu 9 Funkempfängern (Fernbedienungen oder Wandtastern) zu koppeln, um maximale Flexibilität zu genießen.

Unsere LED-Rahmen sind für die Classic Modelle 420, 540, 750, 820, 900, 930, 1150, 1250 und die Rasterdeckenheizung RD-420-B verfügbar und sorgen für ein stilvolles und beleuchtetes Ambiente in Ihrem Zuhause.

### Produkt-Highlights:

- ✓ die ideale Heizlösung für Büros
- ✓ kombinierbar mit bestehenden Heizsystemen
- ✓ schnelle und einfache Montage
- ✓ sehr effizient und wirtschaftlich
- ✓ 100% Made in Germany (Pfullingen)
- ✓ 2 Jahre Garantie und bester Service



für Fest-  
anschluss



Smart Home  
kompatibel

Jetzt scannen:

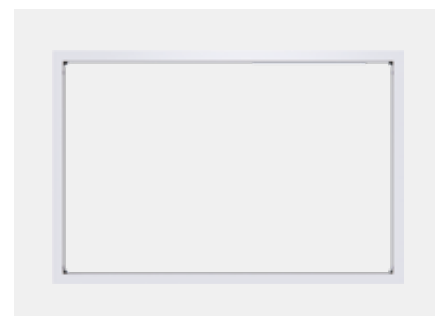
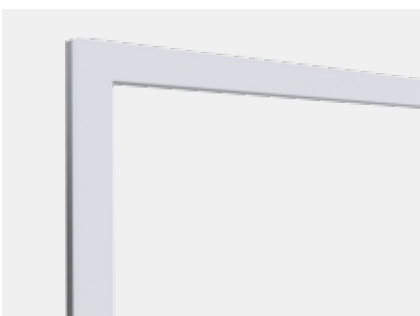



## Infrarot-Heizteppich

Die DIGEL HEAT Heizteppiche sorgen für warme Füße, helfen beim Trocknen von Schuhen, dienen als Übergangsheizung, sind optisch ansprechend, verbessern das Raumklima ungemütlicher Räume, machen kalte Böden warm und schenken Haustieren einen angenehmen warmen Platz.

Den Heizteppich gibt es in vier verschiedene Farben: Grau, Himbeer, Grün und Dunkelblau.

Art. Nr.	Bezeichnung
HT-65	Heizteppich 65 Watt
HT-170	Heizteppich 170 Watt

### Produkt-Highlights:

- ✓ einfach an eine 230 Volt Steckdose anschließen
- ✓ kurze Aufheizphase
- ✓ effiziente Heiztechnik, sparsam im Verbrauch
- ✓ kann als mobile Heizung eingesetzt werden
- ✓ Hunde und Katzen lieben diesen Heizteppich
- ✓ 2 Jahre Garantie und bester Service



sofort  
einsatzbereit



Smart Home  
kompatibel

Jetzt scannen:



# Steuerungen

Mit den passenden Steuerelementen sorgen wir für ein optimales Zusammenspiel zwischen unseren innovativen Infrarotheizungen und einer einfachen und effizienten Steuerung.

Jetzt scannen:



## Funkthermostat programmierbar X3D

Art. Nr.	Bezeichnung
7729936	Funkthermostat X3D



## Funkempfänger für X3D/X2D

Art. Nr.	Bezeichnung
7729997	Funkempfänger X3D/X2D



## Funk-Steckdosenempfänger X3D/X2D

Art. Nr.	Bezeichnung
7729977	Funk-Steckdosenempfänger X3D/X2D



## Funkempfänger für X3D/X2D (Unterputz)

Art. Nr.	Bezeichnung
7729974	Funkempfänger für X3D/X2D



## Zentrale Steuerung TYDOM HOME

Art. Nr.	Bezeichnung
6700106	Zentrale Steuerung TYDOM HOME





## Funk-Öffnungsmelder

Art. Nr.	Bezeichnung	Farbe
6412305	Funk-Öffnungsmelder	weiß
6412307	Funk-Öffnungsmelder	grau

### Erklärvideos zur Steuerung

Auf unserer Website finden Sie informative Videos, die Ihnen bei der Einrichtung der Steuerungskomponenten helfen!

Jetzt scannen:



## Zubehör

Von optionalen Standfüßen bis ergänzenden Handtuchhalterungen finden Sie bei uns eine große Auswahl an passendem Zubehör für Ihre DIGEL HEAT Infrartheizung. Das Sortiment wird stetig erweitert!

Jetzt scannen:



### Standfuß SF-5

Art. Nr.	Bezeichnung	Typ
SF-5	Standfuß SF-5	Standfuß













### Handtuchhalter

Art. Nr.	für Heizungsbreite	Heizungslänge
HH-40	40 cm	50 cm
HH-60	60 cm	70 cm
HH-70	70 cm	80 cm
HH-80	80 cm	90 cm

# DIGEL HEAT Qualitätsstandards

Unsere Kunden mit der besten Produktqualität zufriedenzustellen, ist unser größtes Anliegen. Daher haben wir uns diese Produktions- und Qualitätsstandards auferlegt, auf die Sie sich bei DIGEL HEAT immer verlassen können:

-  **Entwicklung und Produktion in einem Haus**
-  **in der Automobilindustrie langjährig bewährte Hezelement-Technologie**
-  **100% „Made in Germany“**
-  **klimafreundliche Produktionsprozesse**
-  **Nach DIN EN 60335-2-30 und VDE 0700-30 geprüfte Infrarotheizungen**
-  **TÜV SÜD Langzeittest = berechnete Lebensdauer von 125 Jahren**
-  **2 mm Aluminiumfront für optimale Wärmeleitung**
-  **schnelle Aufheizphase und gleichmäßige Wärmeverteilung**
-  **schraub- und nietenfreies Hezelement garantiert geräuschlosen Betrieb**
-  **individuelles Design durch Wunschmotiv**
-  **DIGEL HEAT Druckverfahren für hervorragende Bildqualität**
-  **EASY-FIX Montagesystem zur einfachen Installation**

Die Qualität unserer Produkte sowie unser Qualitäts- und Umweltmanagement werden regelmäßig von unabhängigen Stellen bestätigt:



# Ein Blick in die DIGEL HEAT Infrarotheizung

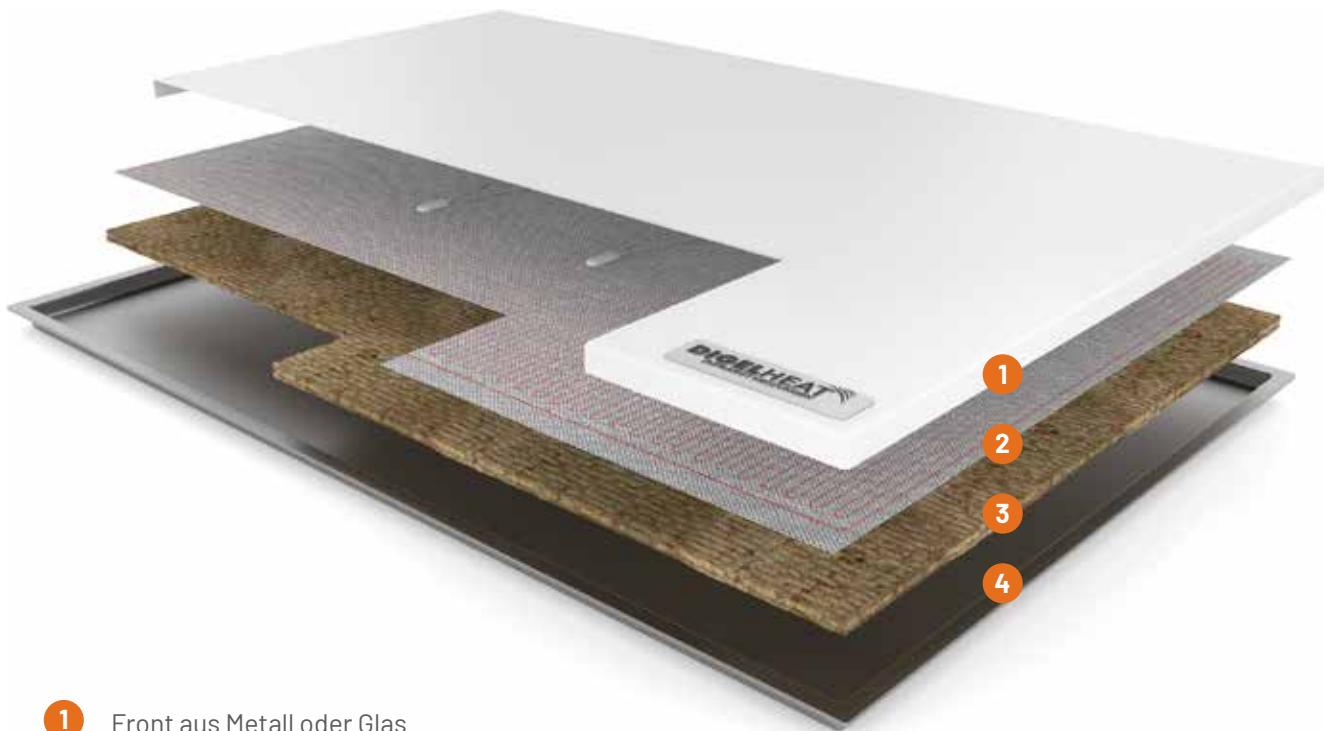

- 1 Front aus Metall oder Glas
- 2 Heizelement inkl. Temperatursicherungen
- 3 Hochwertige Naturdämmung
- 4 Rückwanne aus Metall



# TÜV Süd Langzeittest



Bericht Nr. 028-713123503 Rev. 00 vom 04.03.2019

## Ziel des Tests

Wir ließen den TÜV SÜD unsere DIGEL HEAT Infrarotheizung einem Langzeittest zur Bestimmung der Lebensdauer unterziehen. Die Lebensdauerprüfung fand anhand von zwei Kriterien statt: Aufheizzyklen und Schaltvorgänge.

## Aufheizen

Die erste Prüfanforderung „Aufheizzyklen“ begann am 09.02.2019 und untersuchte, wie viele Aufheizzyklen unsere Infrarotheizung über ihre Lebensdauer hinweg erreichen konnte. Dazu wurde die Heizung bis zu einer Oberflächentemperatur von 90°C erhitzt, auf 50°C abgekühlt und danach wieder erhitzt. Bis zur Vollendung der Prüfung am 28.02.2019 durchlief unsere Heizung so 25.788 Zyklen.

## Schaltvorgänge

Die zweite Prüfanforderung „Schaltvorgänge“ sollte messen, ob unsere Infrarotheizung in der Lage ist, erfolgreich 1 Millionen Mal ein- und ausgeschaltet zu werden. Diese Prüfung startete am 07.02.2019 und wurde am 28.02.2019 erfolgreich beendet.

## Ergebnis

Unsere Infrarotheizung erreichte eine berechnete Lebensdauer von ca. 125.000 Heizstunden und ist auch nach über 1 Millionen Schaltvorgängen voll funktionsfähig.

Zusammengefasst entspricht das einer möglichen **Lebensdauer von 125 Jahren!**

Berechnungsgrundlage: Wir gehen von 200 Heiztagen im Jahr aus, an denen für jeweils 5 Stunden täglich geheizt wird. Demnach also 1.000 Vollnutzungsstunden im Jahr.

Die zu erwartenden Schaltzyklen je Stunde entsprachen dabei 8 Schaltungen. Multipliziert mit 1.000 Vollnutzungsstunden pro Jahr ergaben sich daher 8.000 Schaltzyklen pro Jahr.

Das Ergebnis unterstreicht unsere Anstrengungen, unseren Kunden höchste Qualitätsstandards zu erfüllen!

Zum Test:



Weil Ihre Heizung genauso  
einzigartig sein sollte wie Sie!



# DIGEL HEAT - Das Unternehmen



## Aus Tradition wird High Tech

Unser Familienunternehmen beschäftigt sich bereits seit den 1980er Jahren mit textilen Stickereien und gehört heute zu den renommiertesten Herstellern von textilen Hezelementen für die Automobilindustrie. Knapp 30.000 Sitzheizungen für Autos und viele weitere wärmende Helfer gehen wöchentlich vom Band.

Als Vorreiter in diesem Bereich der Wärmetechnik wollen wir zu ökonomischen Heizlösungen mit ökologischem Mehrwert beitragen. Indem wir nicht nur produktbezogen entwickeln, sondern in Gesamtenergiekonzepten denken. Unsere Mission: **Bezahlbare Wärme für alle!**

Unser Antrieb sind zuallererst zufriedene Kunden, denen wir ausschließlich Produkte mit sehr hohen Qualitätsstandards liefern.

*Made in Germany* - dafür geben wir uns mit dem einmal Erreichten nicht zufrieden, das gebietet uns schon unser schwäbischer Tüftlergeist.

Unsere vielfältige Produktpalette wird umweltschonend auf 3000 m<sup>2</sup> Nutzfläche in Pfullingen bei Stuttgart produziert.

Wir nutzen ausschließlich Strom aus erneuerbaren Energien (Wasserkraft und die hauseigene Photovoltaik-Anlage) und sind daher zu 100% CO<sup>2</sup>-neutral. Jedes Jahr werden auf dieser Weise ca. 77 Tonnen CO<sup>2</sup> eingespart!



**Entwicklung und  
Produktion in einem Haus**



**Klimafreundliche  
Produktionsprozesse**



**TÜV und GS geprüft =  
höchste Produktsicherheit**

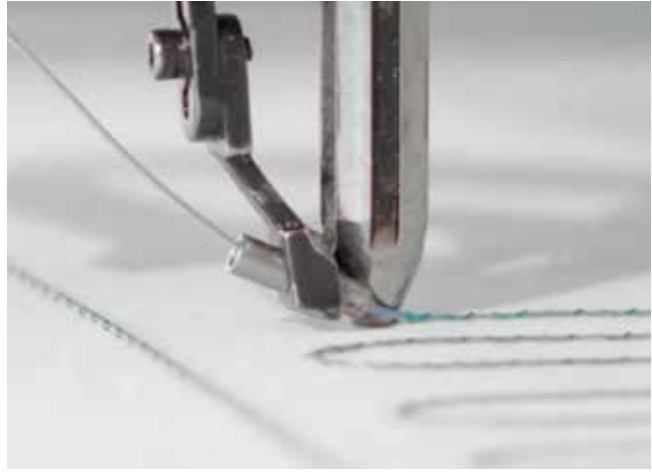

## Innovation und Qualität mit jedem Nadelstich

Unsere Experten aus Forschung und Entwicklung arbeiten täglich an der Weiterentwicklung der DIGEL HEAT Infrarot-Heizelemente. Wir fertigen unsere umfangreiche Produktpalette nach höchsten Qualitätsstandards. Jeder Produktionsschritt durchläuft ein fest installiertes Kontrollsystem.

Durch unser besonderes „Know-how“ in der technischen Verarbeitung von Edelstahl-Heizleitern ist es uns gelungen, eine möglichst effektive Strahlungswärme zu erzeugen. Mithilfe dieser innovativen Heiztechnologie wird nahezu 100 % der eingebrachten Energie in Wärme umgewandelt.

## Ausgezeichnete Produkte

Die Infrarotbildheizung von DIGEL HEAT sowie die Marke selbst sind bereits mehrfach ausgezeichnet worden: Wir haben z.B. den *German Design Award* in der Kategorie „Energy“ gewonnen.

Der German Design Award zählt zu den renommiertesten Design-Wettbewerben weltweit und genießt weit über die Fachkreise hinaus hohes Ansehen. Die Auszeichnung bestätigt die perfekte Synergie von Design und Know-how, die sich in der Infrarotbildheizung widerspiegelt.

Mehr zum German Design Award unter:  
[www.german-design-award.com](http://www.german-design-award.com)



Ebenfalls wurden wir mit dem *German Brand Award* geehrt. In den Kategorien „Newcomer Brand of the Year“ und „Building & Elements“ hat die Marke DIGEL HEAT Infrarotheizungen ebenfalls jeweils eine Auszeichnung erhalten. Sie bestätigen die Marke als solche und sind für die Firma Digel Stictech GmbH die Anerkennung auch auf internationalem Niveau.

Der German Brand Award zeichnet Unternehmen aus, die für eine nachhaltige Markenführung und -kommunikation stehen.

Mehr zum German Brand Award unter:  
[www.german-brand-award.com](http://www.german-brand-award.com)



# Unsere Umweltpolitik



Wir verpflichten uns zu betrieblichem Umweltschutz und sorgen durch technische und organisatorische Maßnahmen dafür, dass wir ein möglichst ressourcen- und umweltschonendes Unternehmen sein können.

Unser primäres Ziel ist der Erhalt des natürlichen Lebensumfelds des Menschen - der Umwelt - und die Bewahrung ihrer Gesundheit. Gewässer, Böden, die Luft sowie Natur und Klima zu schützen und Umweltbelastungen zu minimieren stehen damit im engen Zusammenhang.

Eine Verringerung der Nutzung von endlichen Ressourcen wie Wasser oder Energieträgern ist ein konkretes Ziel unserer Bemühungen im betrieblichen Umweltschutz.



## Energie aus eigener PV-Anlage

Die erzeugte Energie aus unserer eigenen Photovoltaikanlage umfasst rund ca. 66.000 kWh/Jahr. So werden mit der vorhandenen Dachfläche unserer Produktionshalle ca. 33 Tonnen CO<sup>2</sup> pro Jahr eingespart.

Energiemix ohne Emissionen: In den Jahren 2013-2019 betrug der Energiebedarf unseres Unternehmens rund 153.000 kWh pro Jahr (ca. 76,5 Tonnen CO<sub>2</sub>). Durch den ausschließlichen Einsatz von Strom aus erneuerbaren Energien vermeiden wir heute CO<sup>2</sup>-Emissionen von ca. 77 Tonnen pro Jahr.

Bereits seit 2013 erzeugen wir Energie mit unserer haus-eigenen Photovoltaikanlage und steuern die Abnahme nach Bedarf.

Seit Anfang 2020 setzen wir auf einen nachhaltigen Energiemix und beziehen den zusätzlich benötigten Strom aus reiner Wasserkraft. Den Energiebedarf für unsere Produktion können wir so zu 100 % CO<sup>2</sup>-neutral decken.



## Energie aus Wasserkraft

Durch die Umstellung auf Strom aus Wasserkraft im Jahr 2020 wird die zusätzlich benötigte Energie von 87.000 kWh/Jahr CO<sup>2</sup>-neutral bezogen. Das bedeutet eine weitere CO<sup>2</sup>-Ersparnis von ca. 44 Tonnen pro Jahr.



# Ökodesign Richtlinie

Die EU-Ökodesign Richtlinie 2009/125/EG schafft einen europaweit einheitlichen, rechtlichen Rahmen für die Festlegung von Anforderungen an die umweltgerechte Gestaltung energieverbrauchsrelevanter Produkte.

Der Gesetzgeber möchte damit den effizienten Einsatz von elektrischen Raumheizgeräten, zu denen auch die Infrarotheizung zählt, fördern und Energieverschwendung vermeiden.

Digel Sticktech GmbH & Co. KG als Hersteller der DIGEL HEAT Infrarotheizungen sieht sich als Pionier zukunftsicherer Heizlösungen und begrüßt diese ökologisch sinnvolle Regelung.



Die Verordnung 2015/1188 untersagt den Verkauf einzelner Infrarotheizungen ohne intelligente Steuerung.

Um Infrarotheizungen effizient und zukunftssicher zu betreiben muss immer eine intelligente Steuerung zur Regelung der Heizungen und Einhaltung der Ökodesign Richtlinie eingesetzt werden. Hier ein Kombinationsbeispiel:



	Artikel-Nr.	Beschreibung
1	7729936	Funkthermostat programmierbar mit adaptiver Startsteuerung
2	7729977	Funk-Steckdosenempfänger
3	7729997	Funkempfänger für Festanschluss (Aufputz)
4	7729974	Funkempfänger für Festanschluss (Unterputz)

Optional zur Ergänzung und Verbesserung des Raumheizungs-Jahresnutzungsgrads:

6412305	Funk-Fenster-Öffnungsmelder
6700106	Zentrale Steuerung TYDOM Home (für eine Steuerung per App)

**Wir sind für Sie da und beraten Sie gerne!**

Unsere Infrarot-Experten beraten Sie gerne bei der Auswahl der richtigen Steuerungsmöglichkeiten. Detaillierte Informationen zu unseren Produkten und Steuerungskomponenten finden Sie auf unserer Website: [www.digel-heat.de](http://www.digel-heat.de).

Jetzt scannen:



## Platzierung der Infrarotheizung



Bei der Infrarotheizung ist die Platzierung sehr wichtig. Denn diese hat Einfluss auf die Effektivität und damit Verbunden auch auf den Stromverbrauch. Wird die Infrarotheizung an bestmöglicher Stelle im Raum platziert, sparen Sie so Heizkosten durch kürzere Laufzeiten.

Infrarotheizungen funktionieren ähnlich wie die Sonne und heizen mit Wärmestrahlen. Sie haben sicherlich im Sommer schon oft festgestellt, dass es im Schat-

ten nicht so warm ist, wie in der direkten Sonne. Genau diese Schatten gilt es bei der Positionierung der Infrarot-Heizelemente zu vermeiden. Schatten im Raum entstehen besonders durch Wände und hohe Möbel wie Schränke und Raumteiler.

Es dürfen keine Objekte unmittelbar vor der Infrarotheizung platziert werden, damit die Infrarotstrahlung ungehindert den zu beheizenden Bereich erreichen kann.

### Die Montagemöglichkeiten

Es gibt drei Möglichkeiten, die Infrarotheizung im Raum zu positionieren. Die oftmals beste und effektivste ist die **Montage an der Decke**. Der größte Vorteil hierbei ist, dass keine Objekte den Wärmewellen der Infrarotheizung im Weg sind. Häufig wird jedoch die **Wandmontage** bevorzugt, denn nicht alle Modelle sind für die Deckenmontage geeignet (siehe Tabelle) und nicht jeder Raum bietet sich für die Deckenmontage an. Und zu guter Letzt gibt es noch die Montage auf einem **Standfuß**. Damit wird Ihre Infrarotheizung zu einem Standgerät und kann, wahlweise mit Rollen, sogar frei verschoben werden.

Produkt	Wandmontage	Deckenmontage	Standfuß
Infrarotheizung Classic	Ja	Ja	Ja
Infrarotheizung Standard	Ja	Ja	Ja
Infrarot Bildheizung	Ja	Nein	Ja
Infrarot Glasbildheizung	Ja	Nein	Ja
Infrarot Spiegelheizung	Ja	Nein	Ja
Infrarot Glasheizung	Ja	Nein	Ja
Infrarot Tafelheizung	Ja	Ja	Ja
Infrarot Deckenheizung	Ja	Ja	Nein
Badezimmerheizung	Ja	Nein	Nein

## Platzierung an der Decke

Die Platzierung sollte möglichst zentral im Raum und vor allem in der Nähe der Bereiche, an denen Sie sich hauptsächlich aufhalten, erfolgen, z.B. über dem Esstisch oder im Wohnzimmer über dem Couchtisch.

Montieren Sie die Infrarotheizung am besten leicht versetzt zu den Sitzplätzen. Denn Heizelemente, die direkt über den Köpfen platziert werden, können empfindlichen Menschen auf Dauer zu warm werden.



## Platzierung an der Wand

Wenn möglich, sollte die Infrarotheizung nicht gegenüber einem Fenster montiert werden, da Fensterglas die Wärme der Infrarotstrahlen nicht speichert und an dieser Fläche kein wärmender Effekt eintreten kann.

Sie sollten eine Außenwand bevorzugen. Am energieeffizientesten ist die Montage unter der Fensterbank und in Augenhöhe. Wichtig: „Schatten“ vermeiden! Das Heizelement sollte die Wärme möglichst ungehindert in den Raum abgeben können.



### Für Decken- und Wandmontage gilt:

**In großen Räumen sollte die Heizleistung auf mehrere Geräte verteilt werden.**

**Bei kleinen Räumen wird die Platzierung in der Raummitte empfohlen.**

## Platzierung mit Standfuß

Die Positionierung kann bei dieser Art der Montage nach Bedarf und Wärmeempfinden flexibel und schnell geändert werden.

Um die bestmögliche Effizienz aus dem Heizelement herauszuholen, sollte die Infrarotheizung frei stehen und möglichst viel Fläche bzw. Objekte wie Wände, Möbel und Körper mit der Infrarotwärme erreichen können.



## Video zur Platzierung der Infrarotheizung

In unserem Video zeigen wir, was Sie bei der Platzierung der Infrarotheizung beachten müssen. Wir stellen Ihnen die drei Montagearten vor und geben Ihnen nützliche Tipps.

Jetzt scannen:



# Bemaßung der Halter-Abstände

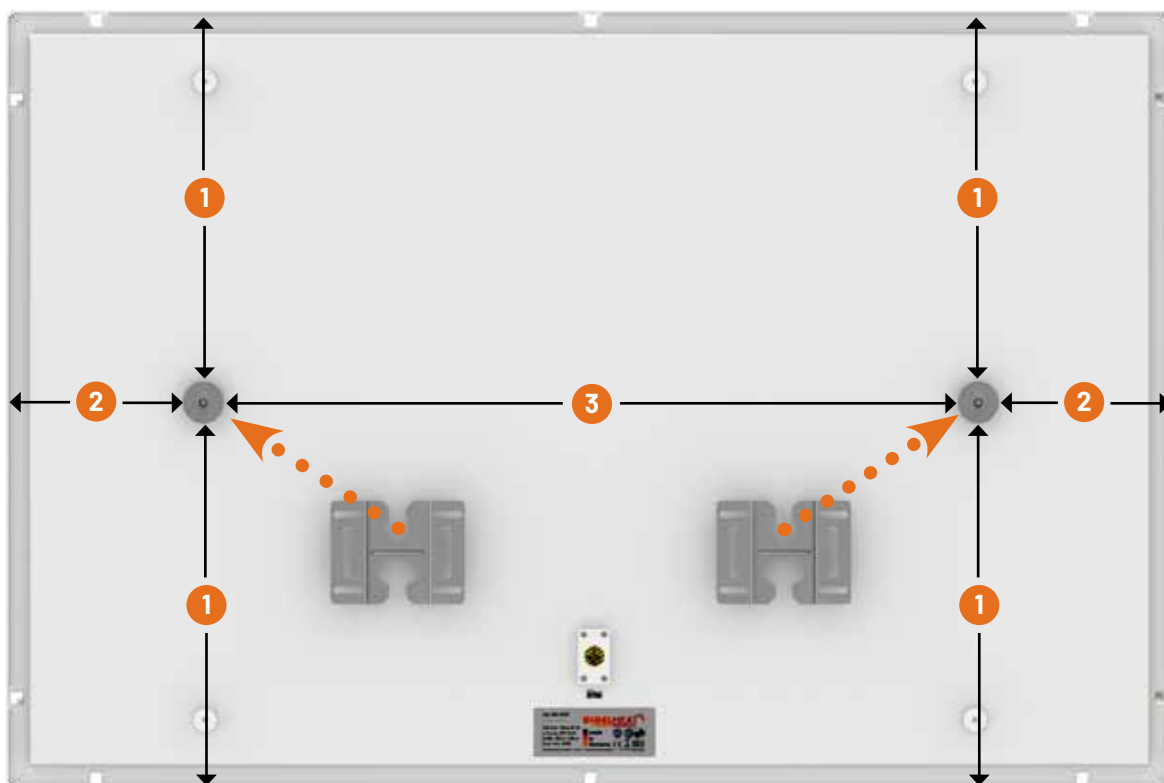

Heizungsgröße in mm	1 Maß in mm*	2 Maß in mm*	3 Maß in mm*
1600 x 600	300	402,5	795
1200 x 800	400	302,5	595
1300 x 600	300	327	646
1000 x 800	400	252	496
1700 x 400	200	427,5	845
900 x 700	350	227,5	445
800 x 600	300	202	396
600 x 600	300	152,5	295
900 x 300	150	227,5	445
600 x 300	150	152,5	295

\*Toleranz +/- 1 mm. Hinweis: Die Modellreihe „Infrarotheizung Standard“ hat abweichende Größen, siehe [www.digel-heat.de](http://www.digel-heat.de).

## Infrarotheizung planen und Angebot erhalten!

Auf [digel-heat.de](http://digel-heat.de) können Sie ganz einfach Ihre Infrarotheizung planen und bekommen Raum für Raum live berechnet, wie viel Wattleistung benötigt wird. Im Anschluss haben Sie die Möglichkeit, ein individuelles und unverbindliches Angebot anzufordern. Optional können Sie dazu gleich eine kostenfreie Beratung mit auswählen!



# EASY-FIX Montagesystem

Zu jeder Infrarotheizung von DIGEL HEAT erhalten Sie das EASY-FIX Schnellmontagesystem gratis dazu.

Damit geht Heizung installieren so leicht wie Bilder auf hängen. Sie befestigen eine Basisplatte mit zwei Dübeln am Montageort. Darauf wird das Heizpaneel einfach eingeklickt.

EASY FIX ist eines der wenigen Systeme für Infrarotheizungen am Markt, das auf einer besonders robusten Zweipunktmontage beruht. Eine zusätzliche Absturz-sicherung bei Deckenmontage ist damit nicht erforderlich.

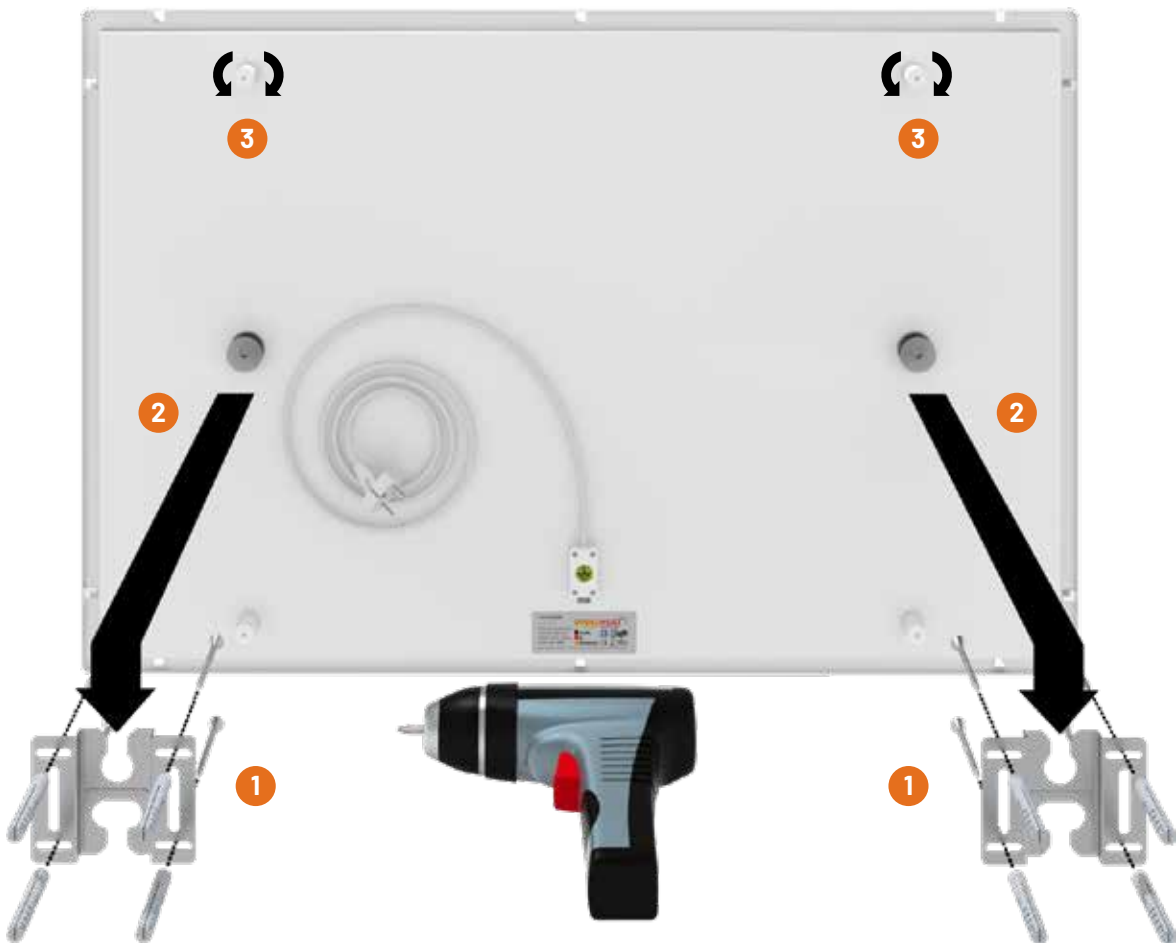

- 1 Löcher bohren (siehe S. 56) und Halterungen mittels mitgelieferter Schrauben und Dübel an der Wand befestigen
- 2 Infrarotheizung an den Befestigungsbolzen in die Halterungen einhängen
- 3 Abstandshalter justieren

# Das sagen unsere Kunden



## Schnelle Wärme, schönes Design

„Unsere Praxisräume sind jetzt nicht nur angenehm warm, sondern die Heizungen sehen auch noch super aus. Patienten und Mitarbeiter sind begeistert!“

Dr. Lena M. aus 70174 Stuttgart

## Effizient und flexibel steuerbar

„Die Infrarotheizung lässt sich optimal per App steuern, sodass wir gezielt Energie sparen können. Gerade im Homeoffice eine ideale Lösung.“

Sabine T. aus 33602 Bielefeld

## Optimale Lösung für Altbau

„Als wir im Altbau Probleme mit der Heizung hatten, war die Infrarotheizung von DIGEL die perfekte Lösung. Schnelle Installation und sofortige Wärme - ohne Umbauten!“

Thomas R. aus 80331 München

## Keller nun ideal temperiert

„Unser feuchter Kellerraum bleibt nun durch die Infrarotheizung trocken und angenehm temperiert. Auch das Raumklima hat sich deutlich verbessert. Wir sind sehr zufrieden!“

Ralf H. aus 23552 Lübeck

## Ergänzung zur Fußbodenheizung

„Unsere Fußbodenheizung allein war nicht ausreichend, doch durch die Digel Heizungen haben wir nun das perfekte Wärmeergebnis in unserem Wohnraum.“

Claudia S. aus 76133 Karlsruhe

## Besser als Wärmepumpe

„Für unseren Neubau haben wir uns 2022 statt einer Wärmepumpe für die Infrarotheizung von DIGEL HEAT entschieden. Geringere Anschaffungskosten - absolut die richtige Wahl!“

Familie L. aus 82031 Grünwald

# Und welcher DIGEL HEAT Typ sind Sie?



## Der Modernisierer

Heizungstausch leicht gemacht! Unkompliziert und sauber umbauen und sanieren. Nachtspeicheröfen tauschen, Bad sanieren, umgebaute Räume beheizen - Infrarotheizungen bieten für jedes Vorhaben die richtige Lösung.

## Der Bauherr

Wohlfühlklima für den Neubau mit intelligenter Infrarot-Strahlungswärme. Zukunftsorientierte Infrarotheizungen für modernes Bauen. Jederzeit kombinierbar mit natürlichen Energiequellen. Für mehr Unabhängigkeit vom Energieversorger.



## Der Investor

Kosteneffizientes Heizen planen! Mit Infrarotheizungen Heizkosten bei Mietobjekten und Gewerbeimmobilien sparen. Mit einer durchdachten Planung, geringem Installationsaufwand und vereinfachter Heizkostenabrechnung. Jetzt planen, morgen umsetzen!



## Jetzt live Heizkosten berechnen!

Nutzen Sie unseren Online-Heizkostenrechner, um schnell und einfach zu ermitteln, wie günstig der Einsatz von DIGEL HEAT Infrarotheizungen für Sie tatsächlich wird!



Ob schlicht-elegant oder als Blickfang  
mit Wunschmotiv - DIGEL HEAT Infrarotheizungen  
sind die zukunftsweisende Art zu heizen!



DIGEL HEAT Infrarotheizungen  
ist eine eingetragene Marke der

Digel Stictech GmbH & Co. KG  
Hermann-Burkhardt-Straße 7  
D-72793 Pfullingen

☎ +49 7121 - 976 76 80

✉ info@digel-heat.de

Imagefilm:



[www.digel-heat.de](http://www.digel-heat.de)

Überall in Ihrer Nähe!

